

# Модульная система Modulare AF12 / Koala 90 Технические характеристики

По вопросам продаж и поддержки обращайтесь:

Алматы (727)345-47-04  
Ангарск (3955)60-70-56  
Архангельск (8182)63-90-72  
Астрахань (8512)99-46-04  
Барнаул (3852)73-04-60  
Белгород (4722)40-23-64  
Благовещенск (4162)22-76-07  
Брянск (4832)59-03-52  
Владивосток (423)249-28-31  
Владикавказ (8672)28-90-48  
Владимир (4922)49-43-18  
Волгоград (844)278-03-48  
Вологда (8172)26-41-59  
Воронеж (473)204-51-73  
Екатеринбург (343)384-55-89

Иваново (4932)77-34-06  
Ижевск (3412)26-03-58  
Иркутск (395)279-98-46  
Казань (843)206-01-48  
Калининград (4012)72-03-81  
Калуга (4842)92-23-67  
Кемерово (3842)65-04-62  
Киров (8332)68-02-04  
Коломна (4966)23-41-49  
Кострома (4942)77-07-48  
Краснодар (861)203-40-90  
Красноярск (391)204-63-61  
Курск (4712)77-13-04  
Курган (3522)50-90-47  
Липецк (4742)52-20-81

Магнитогорск (3519)55-03-13  
Москва (495)268-04-70  
Мурманск (8152)59-64-93  
Набережные Челны (8552)20-53-41  
Нижегород (831)429-08-12  
Новокузнецк (3843)20-46-81  
Новосибирск (383)227-86-73  
Омск (3812)21-46-40  
Орел (4862)44-53-42  
Оренбург (3532)37-68-04  
Пенза (8412)22-31-16  
Петрозаводск (8142)55-98-37  
Псков (8112)59-10-37  
Пермь (342)205-81-47

Ростов-на-Дону (863)308-18-15  
Рязань (4912)46-61-64  
Самара (846)206-03-16  
Санкт-Петербург (812)309-46-40  
Саратов (845)249-38-78  
Севастополь (8692)22-31-93  
Саранск (8342)22-96-24  
Симферополь (3652)67-13-56  
Смоленск (4812)29-41-54  
Сочи (862)225-72-31  
Ставрополь (8652)20-65-13  
Сургут (3462)77-98-35  
Сыктывкар (8212)25-95-17  
Тамбов (4752)50-40-97  
Тверь (4822)63-31-35

Тольятти (8482)63-91-07  
Томск (3822)98-41-53  
Тула (4872)33-79-87  
Тюмень (3452)66-21-18  
Ульяновск (8422)24-23-59  
Улан-Удэ (3012)59-97-51  
Уфа (347)229-48-12  
Хабаровск (4212)92-98-04  
Чебоксары (8352)28-53-07  
Челябинск (351)202-03-61  
Череповец (8202)49-02-64  
Чита (3022)38-34-83  
Якутск (4112)23-90-97  
Ярославль (4852)69-52-93

Россия +7(495)268-04-70

Казахстан +(727)345-47-04

Беларусь +(375)257-127-884

Узбекистан +998(71)205-18-59

Киргизия +996(312)96-26-47

эл.почта: [mho@nt-rt.ru](mailto:mho@nt-rt.ru) || сайт: <https://melform.nt-rt.ru/>

# AF12/КОАЛА 90 МОДУЛЬНАЯ СИСТЕМА



**GN 1/1**

**12x2 Направляющих**









## Модульная система для AF12/Koala 90

- Модульная система: дополнительный блокирующий комплект позволяет закрепить один контейнер AF12 на тележке или закрепить два штабелированных друг на друга контейнера AF12.
- Практичная и гибкая система: легкая сборка и разборка, упрощает процесс очистки.
- Активные двери и эвтектические пластины позволяют увеличить количество комбинаций, доступных для модульной системы.
- Каждая секция может вместить разные эвтектические пластины, позволяющие транспортировать при разных температурах, что продлевает сохранение температуры пищевых продуктов.
- Благодаря наличию двух отдельных камер, идеально изолированных, можно одновременно перевозить горячие, охлажденные и замороженные блюда.
- Для продления времени транспортировки охлажденных продуктов одна или обе камеры могут быть оборудованы холодильным контейнером Koala 90 с диапазоном температур от 0 °С до 10 °С.
- Чтобы продлить время транспортировки горячей пищи, одна или обе камеры могут быть оборудованы Активными дверями.
- Большая грузоподъемность: каждый контейнер имеет объем 20 л, а благодаря 12 направляющим в них можно разместить различные комбинации гастроёкостей GN 1/1.
- Обеспечивает надлежащее удержание тепла, ограничивая риск размножения бактерий, сохраняя при этом качество пищевых продуктов и органолептические характеристики.





### ПРОИЗВОДСТВЕННЫЕ МАТЕРИАЛЫ

<b>Полипропилен</b>	внутренняя и внешняя стенки контейнера и двери, тележка; подходит для контакта с пищевыми продуктами	<b>Полиуретан</b>	изоляционный материал между стенками контейнера и дверью, не содержащий ХФУ и ГХФУ
<b>Силикон</b>	уплотнитель	<b>Резина и полипропилен</b>	колесики (резиновый протектор и полипропилен. сердечник)
<b>Полиамид, армированный стекловолокном</b>	петли, защелки	<b>Нержавеющая сталь</b>	ручки, колесная опора, блокировочный комплект







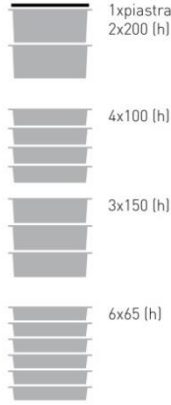

## ПРИМЕРЫ МОДУЛЬНЫХ СИСТЕМ

	<p><b>Модульная система 2 контейнера AF12 с тележкой.</b></p> <p>Состоит из:</p> <ul style="list-style-type: none"> <li>• 2 x AF12 контейнера</li> <li>• 1 x тележка</li> <li>• 1 x комплект блокировки</li> </ul>		<p><b>Модульная система 1 контейнер AF12 с тележкой</b></p> <p>Состоит из:</p> <ul style="list-style-type: none"> <li>• 1 x AF12 контейнер</li> <li>• 1 x тележка</li> <li>• 1 x комплект блокировки</li> </ul>
	<p><b>Модульная система 2 контейнера AF12 с системой Active Doors</b></p> <p>Состоит из:</p> <ul style="list-style-type: none"> <li>• 2 x AF12 контейнера</li> <li>• 2 x цифровые активные двери <i>или</i></li> <li>• 2 x аналоговые активные двери</li> <li>• 1 x тележка</li> <li>• 1 x комплект блокировки</li> </ul>		<p><b>Модульная система 1 контейнер AF12 и 1 контейнер AF12 с 1 системой Active Door</b></p> <p>Состоит из:</p> <ul style="list-style-type: none"> <li>• 1 x AF12 контейнер</li> <li>• 1 x цифровая активная дверь <i>или</i></li> <li>• 1 x аналог. активная дверь</li> <li>• 1 x AF12 контейнер</li> <li>• 1 x тележка</li> <li>• 1 x комплект блокировки</li> </ul>
	<p><b>Модульная система 1 контейнер AF12 с 1 системой Active Door и 1 Koala 90.</b></p> <p>Состоит из:</p> <ul style="list-style-type: none"> <li>• 1 x AF12 контейнер</li> <li>• 1 x цифровая активная дверь <i>или</i></li> <li>• 1 x аналог. активная дверь</li> <li>• 1 x Koala90</li> <li>• 1 x тележка</li> <li>• 1 x комплект блокировки</li> </ul>		<p><b>Модульная система 1 контейнер AF12 с 1 системой Active Door и 1 тележка.</b></p> <p>Состоит из:</p> <ul style="list-style-type: none"> <li>• 1 x AF12 контейнер</li> <li>• 1 x цифровая активная дверь <i>или</i></li> <li>• 1 x аналог. активная дверь</li> <li>• 1 x тележка</li> <li>• 1 x комплект блокировки</li> </ul>

## КОМПОНЕНТЫ ДЛЯ МОДУЛЬНЫХ СИСТЕМ

	<p>Рефрижераторные контейнеры Коала 90 для перевозки охлажденных продуктов:</p> <ul style="list-style-type: none"> <li>• Диапазон температур: от 0°C до +10°C;</li> <li>• программируемый цифровой термостат;</li> <li>• Источник питания 100/240 В перемен. тока и 12/24 В постоянн. тока;</li> <li>• низкое потребление.</li> </ul>		<p>AF12 Active Doors для продления времени транспортировки горячих блюд:</p> <ul style="list-style-type: none"> <li>• мощность 200Вт;</li> <li>• 240V длина=1,8 кабель;</li> <li>• IPX4;</li> <li>• нагревательный элемент с внутренней частью из нержавеющей стали;</li> <li>• в аналоговой или цифровой версии.</li> </ul>
	<p>Нагревающие, охлаждающие, экстраохлажд., замораживающие, экстрозамораж. эвтектические пластины для удержания температуры с течением времени (по запросу).</p>		<p>Комплект блокировки из нержавеющей стали: практичный и эффективный. Для сборки двух штабелированных контейнеров или для блокировки контейнера на тележке</p>
	<p>Доступна тележка из полиэтилена.</p>		

## ХАРАКТЕРИСТИКИ

	<p>Каждый контейнер оснащён 12 направляющими.</p>		<p>Вмещает:</p> <ul style="list-style-type: none"> <li>• 1 эвтектическую пластину + 2 GN 1/1 h 200</li> <li>• 4 GN 1/1 h 100;</li> <li>• 3 GN 1/1 h 150;</li> <li>• 6 GN 1/1 h 65.</li> </ul>
	<p>Оснащён легко снимаемой дверцей, которая открывается на 240 ° для легкой очистки.</p>		<p>Легко снимаемая дверная прокладка.</p>
	<p>По запросу доступна решётка GN 1/1 из нерж. стали.</p>		<p>Встроенные ручки из нержавеющей стали.</p>
	<p>Защёлки Melform из ударопрочного материала.</p>		<p>Противоударные петли, с повышенной устойчивостью к нагрузкам.</p>
	<p>Оснащён регулируемым выпускным клапаном.</p>		<p>Зажимной держатель табличек.</p>
	<p>Монолитная конструкция, без острых краев, стыков и сварных швов.</p>		<p>Изолирован CFC и пенополиуретаном без содержания ГХФУ.</p>
	<p>Доступен USB-регистратор данных (по запросу) для записи данных о температуре во время транспортировки.</p>	<p>°C</p>	<p>Температура использования: <b>от -30°C до +100° C.</b></p>

## ТЕХНИЧЕСКИЕ ХАРАКТЕРИСТИКИ

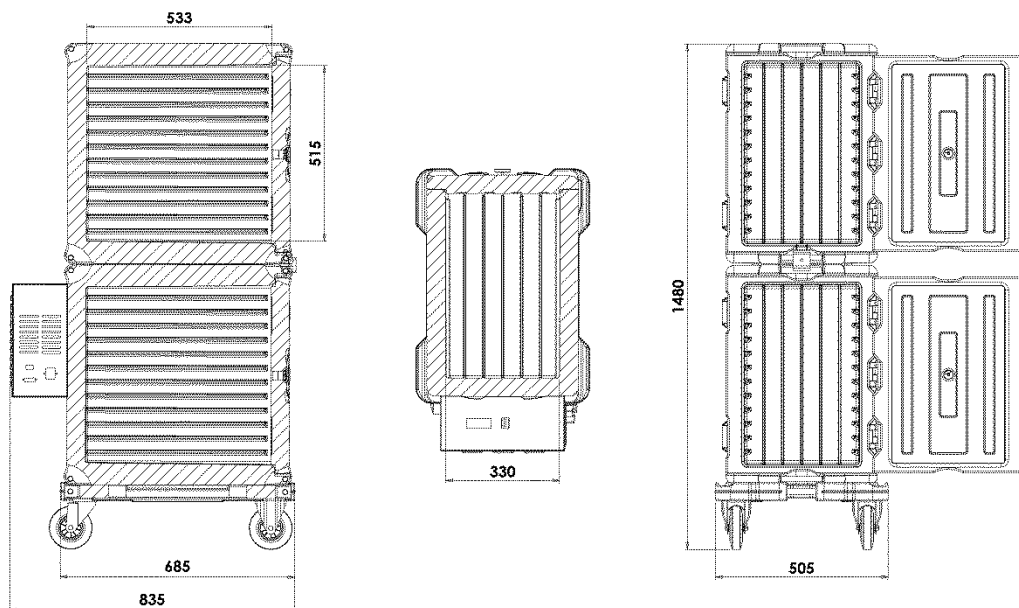

Модель	Артикул	Внеш. разм. (мм)	Внутр. разм. (мм)	Объем л	Вес Kg
Модульная система <b>2 контейнера AF12 с тележкой</b>	AF12M002	505x685xh1480	330x533xh515 (каждый AF12)	180	41
Модульная система <b>2 контейнера AF12 с цифровой системой Active Doors с тележкой</b>	AF12M004	505x720xh1480	330x533xh515 (каждый AF12)	180	46
Модульная система <b>2 контейнера AF12 с аналоговой системой Active Doors с тележкой</b>	AF12M006	505x720xh1480	330x533xh515 (каждый AF12)	180	46
Модульная система <b>1 контейнер AF12 и 1 контейнер AF12 с цифровой системой Active Doors с тележкой</b>	AF12M003	505x720xh1480	330x533xh515 (каждый AF12)	180	43,5
Модульная система <b>1 контейнер AF12 и 1 контейнер AF12 с аналоговой системой Active Doors с тележкой</b>	AF12M005	505x720xh1480	330x533xh515 (каждый AF12)	180	43,5
Модульная система <b>1 контейнер AF12 с 1 цифровой системой Active Door и 1 Koala 90 с тележкой</b>	AF12M007	505x865xh1480	330x533xh505	180	53,8
Модульная система <b>1 контейнер AF12 с 1 аналоговой системой Active Door и 1 Koala 90 с тележкой</b>	AF12M008	505x865xh1480	330x533xh505	180	53,8

Модель	Артикул	Внеш. разм. (мм)	Внутр. разм. (мм)	Объём л	Вес Kg
<i>Компоненты для модульных систем:</i>					
Koala 90 <b>охлажд. блок сзади, статичн.</b>	AF129001	440x830xh650	330x533xh505	90	27
Active Door AF12 <b>230 В Цифровая</b>	3B3M0016	440x110xh570			5,2
Active Door AF12 <b>230 В Аналоговая</b>	3B3M0018	440x110xh570			5,2
Корпус <b>AF12</b>	3125H006F	440x665xh650	330x533xh515	90	14
<b>AF12</b> изолированный контейнер	AF12H006	440x665xh650	330x533xh515	90	16,5
Нагревающая пластина <b>GN 1/1</b>	PEGS0003	530x325xh30			3
Охлаждающая пластина <b>GN 1/1</b>	PEGS0001	530x325xh30			4
Экстраохлажд. пластина <b>GN 1/1</b>	PEGS9001	530x325xh30			4
Замораж. пластина <b>GN 1/1</b>	PEGS0002	530x325xh30			4
Экстразамораж. пластина <b>GN 1/1</b>	PEGS9008	530x325xh30			4
USB-регистратор данных	AFG002	80x33xh14			
Комплект блокировки <b>4 защёлки</b>	RRI136	4 шт. в комплекте			1,2
Моно комплект блокировки - <b>2 защёлки</b>	RRI137	2 шт. в комплекте			0,6
<b>Тележка для AF12/Koala 90</b>	THS20009	505x685xh205			8
Зажимной держатель табличек	RRI157	100 шт. в комплекте			
<b>GN1/1 решётка</b> из нерж. стали	AEA020	530x325xh12			1,3

## По вопросам продаж и поддержки обращайтесь:

Алматы (727)345-47-04  
Ангарск (3955)60-70-56  
Архангельск (8182)63-90-72  
Астрахань (8512)99-46-04  
Барнаул (3852)73-04-60  
Белгород (4722)40-23-64  
Благовещенск (4162)22-76-07  
Брянск (4832)59-03-52  
Владивосток (423)249-28-31  
Владикавказ (8672)28-90-48  
Владимир (4922)49-43-18  
Волгоград (844)278-03-48  
Вологда (8172)26-41-59  
Воронеж (473)204-51-73  
Екатеринбург (343)384-55-89

Иваново (4932)77-34-06  
Ижевск (3412)26-03-58  
Иркутск (395)279-98-46  
Казань (843)206-01-48  
Калининград (4012)72-03-81  
Калуга (4842)92-23-67  
Кемерово (3842)65-04-62  
Киров (8332)68-02-04  
Коломна (4966)23-41-49  
Кострома (4942)77-07-48  
Краснодар (861)203-40-90  
Красноярск (391)204-63-61  
Курск (4712)77-13-04  
Курган (3522)50-90-47  
Липецк (4742)52-20-81

Магнитогорск (3519)55-03-13  
Москва (495)268-04-70  
Мурманск (8152)59-64-93  
Набережные Челны (8552)20-53-41  
Нижний Новгород (831)429-08-12  
Новокузнецк (3843)20-46-81  
Ноябрьск (3496)41-32-12  
Новосибирск (383)227-86-73  
Омск (3812)21-46-40  
Орел (4862)44-53-42  
Оренбург (3532)37-68-04  
Пенза (8412)22-31-16  
Петрозаводск (8142)55-98-37  
Псков (8112)59-10-37  
Пермь (342)205-81-47

Ростов-на-Дону (863)308-18-15  
Рязань (4912)46-61-64  
Самара (846)206-03-16  
Санкт-Петербург (812)309-46-40  
Саратов (845)249-38-78  
Севастополь (8692)22-31-93  
Саранск (8342)22-96-24  
Симферополь (3652)67-13-56  
Смоленск (4812)29-41-54  
Сочи (862)225-72-31  
Ставрополь (8652)20-65-13  
Сургут (3462)77-98-35  
Сыктывкар (8212)25-95-17  
Тамбов (4752)50-40-97  
Тверь (4822)63-31-35

Тольятти (8482)63-91-07  
Томск (3822)98-41-53  
Тула (4872)33-79-87  
Тюмень (3452)66-21-18  
Ульяновск (8422)24-23-59  
Улан-Удэ (3012)59-97-51  
Уфа (347)229-48-12  
Хабаровск (4212)92-98-04  
Чебоксары (8352)28-53-07  
Челябинск (351)202-03-61  
Череповец (8202)49-02-64  
Чита (3022)38-34-83  
Якутск (4112)23-90-97  
Ярославль (4852)69-52-93

Россия +7(495)268-04-70

Казахстан +(727)345-47-04

Беларусь +(375)257-127-884

Узбекистан +998(71)205-18-59

Киргизия +996(312)96-26-47

эл.почта: [mxo@nt-rt.ru](mailto:mxo@nt-rt.ru) || сайт: <https://melform.nt-rt.ru/>