

Изотермический контейнер для перевозки блюд при контролируемой температуре CARGO 500 Технические характеристики

По вопросам продаж и поддержки обращайтесь:

Алматы (727)345-47-04
Ангарск (3955)60-70-56
Архангельск (8182)63-90-72
Астрахань (8512)99-46-04
Барнаул (3852)73-04-60
Белгород (4722)40-23-64
Благовещенск (4162)22-76-07
Брянск (4832)59-03-52
Владивосток (423)249-28-31
Владикавказ (8672)28-90-48
Владимир (4922)49-43-18
Волгоград (844)278-03-48
Вологда (8172)26-41-59
Воронеж (473)204-51-73
Екатеринбург (343)384-55-89

Иваново (4932)77-34-06
Ижевск (3412)26-03-58
Иркутск (395)279-98-46
Казань (843)206-01-48
Калининград (4012)72-03-81
Калуга (4842)92-23-67
Кемерово (3842)65-04-62
Киров (8332)68-02-04
Коломна (4966)23-41-49
Кострома (4942)77-07-48
Краснодар (861)203-40-90
Красноярск (391)204-63-61
Курск (4712)77-13-04
Курган (3522)50-90-47
Липецк (4742)52-20-81

Магнитогорск (3519)55-03-13
Москва (495)268-04-70
Мурманск (8152)59-64-93
Набережные Челны (8552)20-53-41
Нижегород (831)429-08-12
Новокузнецк (3843)20-46-81
Новосибирск (383)227-86-73
Омск (3812)21-46-40
Орел (4862)44-53-42
Оренбург (3532)37-68-04
Пенза (8412)22-31-16
Петрозаводск (8142)55-98-37
Псков (8112)59-10-37
Пермь (342)205-81-47

Ростов-на-Дону (863)308-18-15
Рязань (4912)46-61-64
Самара (846)206-03-16
Санкт-Петербург (812)309-46-40
Саратов (845)249-38-78
Севастополь (8692)22-31-93
Саранск (8342)22-96-24
Симферополь (3652)67-13-56
Смоленск (4812)29-41-54
Сочи (862)225-72-31
Ставрополь (8652)20-65-13
Сургут (3462)77-98-35
Сыктывкар (8212)25-95-17
Тамбов (4752)50-40-97
Тверь (4822)63-31-35

Тольятти (8482)63-91-07
Томск (3822)98-41-53
Тула (4872)33-79-87
Тюмень (3452)66-21-18
Ульяновск (8422)24-23-59
Улан-Удэ (3012)59-97-51
Уфа (347)229-48-12
Хабаровск (4212)92-98-04
Чебоксары (8352)28-53-07
Челябинск (351)202-03-61
Череповец (8202)49-02-64
Чита (3022)38-34-83
Якутск (4112)23-90-97
Ярославль (4852)69-52-93

Россия +7(495)268-04-70

Казахстан +(727)345-47-04

Беларусь +(375)257-127-884

Узбекистан +998(71)205-18-59

Киргизия +996(312)96-26-47

эл.почта: mho@nt-rt.ru || сайт: <https://melform.nt-rt.ru/>



АТР



Изотермический контейнер для перевозки блюд при контролируемой температуре

- Идеально подходит для кейтеринга и банкетов.
- **Практичные держатели внутри контейнера позволяют вставлять gastronormы GN разной высоты и подносы GN.**
- Емкость 500 литров.
- Полное соблюдение холодовой цепи на всех этапах перевозки.
- Его можно перевозить с помощью обычных транспортных средств: он позволяет одновременно перевозить горячие, охлажденные, замороженные продукты и продукты с температурой окружающей среды на одном неизолированном транспортном средстве.
- Изготовлены по технологии ротационного формования: контейнер и дверца имеют монолитную конструкцию (без углов, стыков и сварных швов).
- Полностью перерабатывается по окончании срока службы.

ПРОИЗВОДСТВЕННЫЕ МАТЕРИАЛЫ

Полиэтилен	внутренняя и внешняя стенки контейнера и двери; безопасен при контакте с пищевыми продуктами	Полиуретан	изоляционный материал между стенками контейнера и дверью; без ХФУ и ГХФУ
Силикон	уплотнитель	Нейлон	направляющие
Оцинкованная сталь	опора направляющих	Нерж. сталь	ручки для переноски, ручка для закрывания, внутренний стержень двери, стержень петли, держатели GN

ТЕХНИЧЕСКИЕ ХАРАКТЕРИСТИКИ

	<p>4 колёсика диам. 100 мм</p> <p>(2 фиксированных и 2 вращающихся, один из которых с тормозом).</p> <p>Пластина опорных направляющих интегрирована в контейнер.</p>		<p>Держатель табличек (по запросу) для идентификации содержимого или пункта назначения. Подходит для документов формата А5.</p>
	<p>Ручка блокировки из нержавеющей стали с кнопкой разблокировки.</p>		<p>Ручка подготовлена для использования системы защиты от несанкционированного доступа.</p>
	<p>Эвтектические пластины для повышения характеристик удержания температуры с течением времени (по запросу).</p>		<p>Доступный (по запросу) буксировочный комплект для перемещения более одного контейнера одновременно.</p>
	<p>Аналоговый термометр, установленный в двери (по запросу).</p>		<p>Гастроёмкости GN из поликарбоната разной высоты. Эксклюзивный дизайн Melform.</p>
	<p>Внутренние канавки улучшают циркуляцию воздуха.</p>		<p>Дверь открывается на 270°, с фиксатором двери.</p>
	<p>Легко снимаемый уплотнитель двери.</p>		<p>Стержень из нержавеющей стали с 2 крючками, встроенными в дверь.</p>
	<p>Моноблочная конструкция, без острых краев, стыков и сварных швов.</p>		<p>Изолирован пенополиуретаном без ХФУ и ГХФУ.</p>
<p style="font-size: 2em; font-weight: bold; text-align: center;">K</p>	<p>Общий коэффициент теплопередачи: K = 0.35 W/m²K</p>	<p style="font-size: 2em; font-weight: bold; text-align: center;">°C</p>	<p>Температура использования: от -30° до +100° C.</p>

ТЕХНИЧЕСКИЕ ХАРАКТЕРИСТИКИ

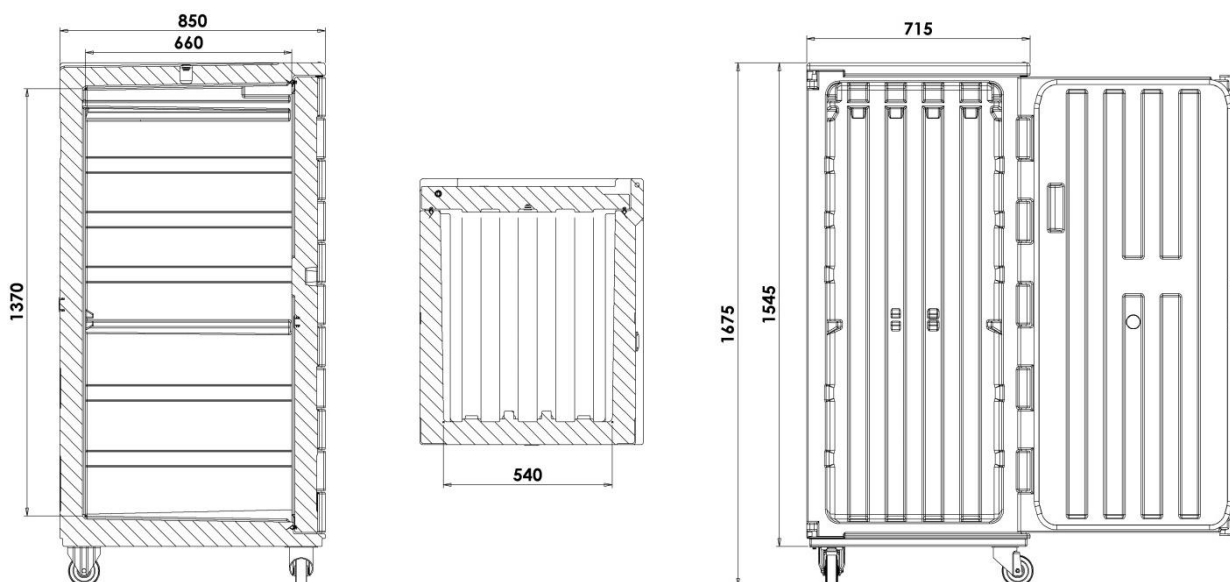

ДЕРЖАТЕЛИ ДЛЯ ГАСТРОЁМКОСТЕЙ GN

H65

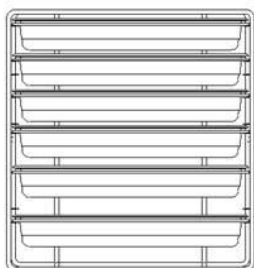
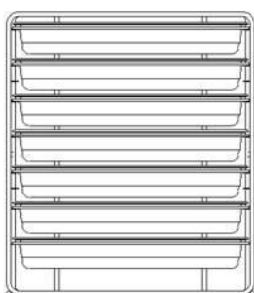

Capacity: 26 units

H100



Capacity: 20 units

H150

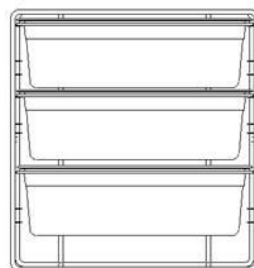
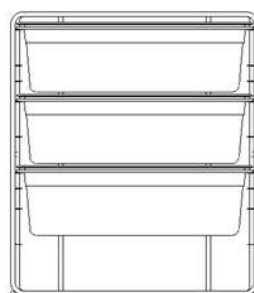

Capacity: 12 units

H200

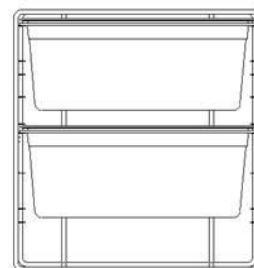
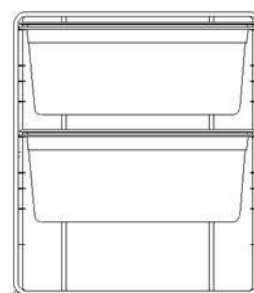

Capacity: 8 units

Модель	Артикул	Цвет	Внеш. размеры (mm)	Внутр. размеры (mm)	Объём л	Вес кг
Cargo 500 Кейтеринг на колёсиках и с держателями для GN	05000086	Светло-синий	715X850Xh1675	540x660xh1370	500	108
Держатель таблички	AMC101	прозрачный	173xh200	148xh210 -A5-		
9 нижних направляющих держатели GN из нерж. стали	AAA054	нерж. сталь	555x650xh585			9
9 верхних направляющих держатели GN из нерж. стали	AAA055	нерж. сталь	555x650xh685			9

По вопросам продаж и поддержки обращайтесь:

Алматы (727)345-47-04
Ангарск (3955)60-70-56
Архангельск (8182)63-90-72
Астрахань (8512)99-46-04
Барнаул (3852)73-04-60
Белгород (4722)40-23-64
Благовещенск (4162)22-76-07
Брянск (4832)59-03-52
Владивосток (423)249-28-31
Владикавказ (8672)28-90-48
Владимир (4922)49-43-18
Волгоград (844)278-03-48
Вологда (8172)26-41-59
Воронеж (473)204-51-73
Екатеринбург (343)384-55-89

Иваново (4932)77-34-06
Ижевск (3412)26-03-58
Иркутск (395)279-98-46
Казань (843)206-01-48
Калининград (4012)72-03-81
Калуга (4842)92-23-67
Кемерово (3842)65-04-62
Киров (8332)68-02-04
Коломна (4966)23-41-49
Кострома (4942)77-07-48
Краснодар (861)203-40-90
Красноярск (391)204-63-61
Курск (4712)77-13-04
Курган (3522)50-90-47
Липецк (4742)52-20-81

Магнитогорск (3519)55-03-13
Москва (495)268-04-70
Мурманск (8152)59-64-93
Набережные Челны (8552)20-53-41
Нижний Новгород (831)429-08-12
Новокузнецк (3843)20-46-81
Ноябрьск (3496)41-32-12
Новосибирск (383)227-86-73
Омск (3812)21-46-40
Орел (4862)44-53-42
Оренбург (3532)37-68-04
Пенза (8412)22-31-16
Петрозаводск (8142)55-98-37
Псков (8112)59-10-37
Пермь (342)205-81-47

Ростов-на-Дону (863)308-18-15
Рязань (4912)46-61-64
Самара (846)206-03-16
Санкт-Петербург (812)309-46-40
Саратов (845)249-38-78
Севастополь (8692)22-31-93
Саранск (8342)22-96-24
Симферополь (3652)67-13-56
Смоленск (4812)29-41-54
Сочи (862)225-72-31
Ставрополь (8652)20-65-13
Сургут (3462)77-98-35
Сыктывкар (8212)25-95-17
Тамбов (4752)50-40-97
Тверь (4822)63-31-35

Тольятти (8482)63-91-07
Томск (3822)98-41-53
Тула (4872)33-79-87
Тюмень (3452)66-21-18
Ульяновск (8422)24-23-59
Улан-Удэ (3012)59-97-51
Уфа (347)229-48-12
Хабаровск (4212)92-98-04
Чебоксары (8352)28-53-07
Челябинск (351)202-03-61
Череповец (8202)49-02-64
Чита (3022)38-34-83
Якутск (4112)23-90-97
Ярославль (4852)69-52-93

Россия +7(495)268-04-70

Казахстан +(727)345-47-04

Беларусь +(375)257-127-884

Узбекистан +998(71)205-18-59

Киргизия +996(312)96-26-47

эл.почта: mxo@nt-rt.ru || сайт: <https://melform.nt-rt.ru/>