

Изотермический контейнер с фронтальной загрузкой AF8

Технические характеристики

По вопросам продаж и поддержки обращайтесь:

Алматы (727)345-47-04
Ангарск (3955)60-70-56
Архангельск (8182)63-90-72
Астрахань (8512)99-46-04
Барнаул (3852)73-04-60
Белгород (4722)40-23-64
Благовещенск (4162)22-76-07
Брянск (4832)59-03-52
Владивосток (423)249-28-31
Владикавказ (8672)28-90-48
Владимир (4922)49-43-18
Волгоград (844)278-03-48
Вологда (8172)26-41-59
Воронеж (473)204-51-73
Екатеринбург (343)384-55-89

Иваново (4932)77-34-06
Ижевск (3412)26-03-58
Иркутск (395)279-98-46
Казань (843)206-01-48
Калининград (4012)72-03-81
Калуга (4842)92-23-67
Кемерово (3842)65-04-62
Киров (8332)68-02-04
Коломна (4966)23-41-49
Кострома (4942)77-07-48
Краснодар (861)203-40-90
Красноярск (391)204-63-61
Курск (4712)77-13-04
Курган (3522)50-90-47
Липецк (4742)52-20-81

Магнитогорск (3519)55-03-13
Москва (495)268-04-70
Мурманск (8152)59-64-93
Набережные Челны (8552)20-53-41
Нижегород (831)429-08-12
Новокузнецк (3843)20-46-81
Новосибирск (383)227-86-73
Омск (3812)21-46-40
Орел (4862)44-53-42
Оренбург (3532)37-68-04
Пенза (8412)22-31-16
Петрозаводск (8142)55-98-37
Псков (8112)59-10-37
Пермь (342)205-81-47

Ростов-на-Дону (863)308-18-15
Рязань (4912)46-61-64
Самара (846)206-03-16
Санкт-Петербург (812)309-46-40
Саратов (845)249-38-78
Севастополь (8692)22-31-93
Саранск (8342)22-96-24
Симферополь (3652)67-13-56
Смоленск (4812)29-41-54
Сочи (862)225-72-31
Ставрополь (8652)20-65-13
Сургут (3462)77-98-35
Сыктывкар (8212)25-95-17
Тамбов (4752)50-40-97
Тверь (4822)63-31-35

Тольятти (8482)63-91-07
Томск (3822)98-41-53
Тула (4872)33-79-87
Тюмень (3452)66-21-18
Ульяновск (8422)24-23-59
Улан-Удэ (3012)59-97-51
Уфа (347)229-48-12
Хабаровск (4212)92-98-04
Чебоксары (8352)28-53-07
Челябинск (351)202-03-61
Череповец (8202)49-02-64
Чита (3022)38-34-83
Якутск (4112)23-90-97
Ярославль (4852)69-52-93

Россия +7(495)268-04-70

Казахстан +(727)345-47-04

Беларусь +(375)257-127-884

Узбекистан +998(71)205-18-59

Киргизия +996(312)96-26-47

эл.почта: mho@nt-rt.ru || сайт: <https://melform.nt-rt.ru/>









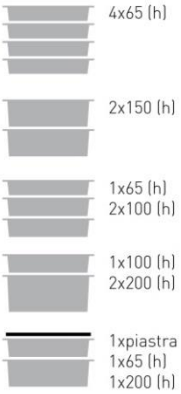

Изотермический контейнер с фронтальной загрузкой для перевозки горячих, охлажденных и замороженных блюд

- Оснащен 8 направляющими с постоянным шагом, вмещает gastronormы GN разной высоты.
- Объем: 68 литров.
- Контейнер удерживает тепло, ограничивая риск размножения бактерий, сохраняя при этом качество пищевых продуктов и органолептические характеристики.
- Изотермические характеристики соответствуют действующим нормам (EC Reg. 852/2004 – HACCP-) и техническим стандартам (EN12571 и Accord AFNOR AC D40-007).
- Легко штабелируется и переносится благодаря тележке Smartdolly.
- Изготовлены по технологии ротационного формования: контейнер и дверца имеют монолитную конструкцию (без углов, стыков и сварных швов).
- Долговечный: характеристики не меняются при повторном использовании.
- Полностью перерабатывается по окончании срока службы.

ПРОИЗВОДСТВЕННЫЕ МАТЕРИАЛЫ

Полиэтилен	внутренняя и внешняя стенки контейнера и двери; безопасен при контакте с пищевыми продуктами	Полиуретан	изоляционный материал между стенками контейнера и дверью; без CFC и HCFC
Силиконовая резина	уплотнитель	Полиамид, армированный стекловолокном	петли
Нержавеющая сталь	ручки, защелки	ПОМ ацеталевые смолы	ручки крышки

ХАРАКТЕРИСТИКИ

	<p>Оснащен 8 направляющими с постоянным шагом (42 мм; см. Габаритный чертеж).</p>		<p>Вмещает:</p> <ul style="list-style-type: none"> • 4 GN 1/1 h65; • 2 GN 1/1 h150; • 1 GN 1/1 h 65 + 2 GN 1/1 h 200; • 1 GN 1/1 h 100 + 2 GN 1/1 h 200; • 1 эвтектическая пластина + 1 GN 1/1 h 65+ 1 GN 1/1 h 200.
	<p>Оснащён легко снимаемой дверцей, которая открывается на 240 ° для легкой очистки.</p>		<p>Эвтектические пластины: нагревающие (красные), охлаждающие (розовые), экстраохлаждающие (песочные), замораживающие (синие) и экстрозамораживающие (зеленые) для увеличения времени сохранения температуры (по запросу).</p>
	<p>Ручки из нержавеющей стали с покрытием.</p>		<p>Оснащен регулируемым выпускным клапаном.</p>
	<p>Легко снимаемая дверная прокладка.</p>		<p>Защёлка из нержавеющей стали.</p>
	<p>Оборудован противоударными петлями, с высокой устойчивостью к нагрузкам.</p>		<p>Тележка Smartdolly:</p> <ul style="list-style-type: none"> • нагрузка 150 Kg; • 4 анти-трекинговых ролика с резиновым покрытием с сердечником из полипропилена • колёсики диам.: 100 mm; • 2 фиксир. колёсика; • 2 вращающихся колёсика. <p>Доступна с ручкой из хрома или нержавеющей стали.</p>
	<p>Монолитная конструкция, без острых краев, стыков и сварных швов.</p>		<p>Изолирован пенополиуретаном без содержания CFC и HCFC.</p>
	<p>Доступен USB-регистратор данных (по запросу) для записи данных о температуре во время транспортировки.</p>		<p>Температура использования: -30° до +100°С.</p>

ТЕХНИЧЕСКИЕ ХАРАКТЕРИСТИКИ

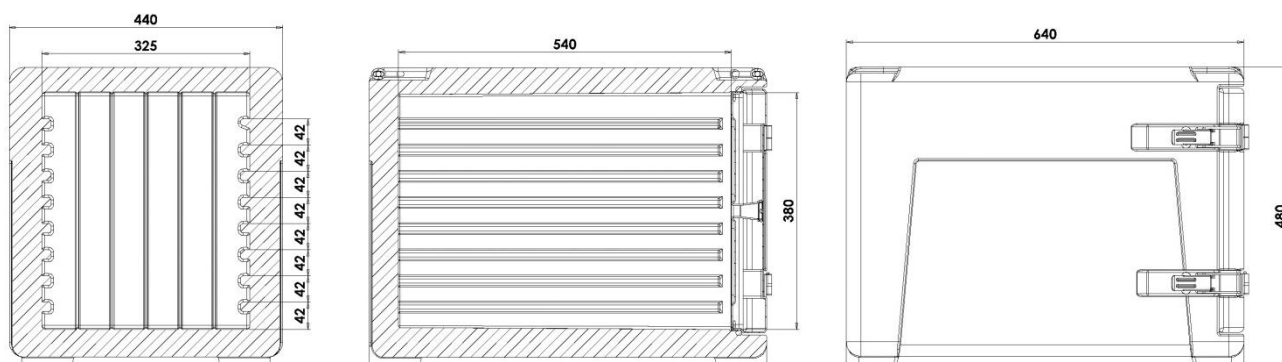

Модель	Артикул	Цвет	Внеш. размеры (мм)	Внутр. разм. (мм)	Объём л	Вес Кг
AF8	AF080006	серый/синий меланж	440x640xh480	325x540xh380	68	11
	AF080001	синий				
	AF080004	красный				
Нагревающая пластина GN 1/1	PEGS0003	красный	530x325xh30			3
Охлаждающая пластина GN 1/1	PEGS0001	розовый	530x325xh30			4
Экстраохл. пластина GN 1/1	PEGS9001	песочный	530x325xh30			4
Замораж. пластина GN 1/1	PEGS0002	синий	530x325xh30			4
Экстразамораж. пластина GN 1/1	PEGS9008	зелёный	530x325xh30			4
Тележка Smartdolly хромированная ручка	MAXI0019	серый/синий меланж	525x750xh965			9,5
Тележка Smartdolly ручка из нерж. стали	MAXI0018	серый/синий меланж	525x750xh965			9,5
USB-регистратор данных	AFG002		80x33xh14			

ЗАПЧАСТИ

				
RRI019 Комплект чехлов на ручки 2 штуки в упаковке	RRI023 Комплект прокладок 5 штук в упаковке	RRI113 Полный комплект петель 2 штуки в упаковке	RRI130 Блокирующий комплект из нерж. стали 4 штуки в упаковке	RRI030 Комплект вентиляционного клапана 10 штук в упаковке

По вопросам продаж и поддержки обращайтесь:

Алматы (727)345-47-04
Ангарск (3955)60-70-56
Архангельск (8182)63-90-72
Астрахань (8512)99-46-04
Барнаул (3852)73-04-60
Белгород (4722)40-23-64
Благовещенск (4162)22-76-07
Брянск (4832)59-03-52
Владивосток (423)249-28-31
Владикавказ (8672)28-90-48
Владимир (4922)49-43-18
Волгоград (844)278-03-48
Вологда (8172)26-41-59
Воронеж (473)204-51-73
Екатеринбург (343)384-55-89

Иваново (4932)77-34-06
Ижевск (3412)26-03-58
Иркутск (395)279-98-46
Казань (843)206-01-48
Калининград (4012)72-03-81
Калуга (4842)92-23-67
Кемерово (3842)65-04-62
Киров (8332)68-02-04
Коломна (4966)23-41-49
Кострома (4942)77-07-48
Краснодар (861)203-40-90
Красноярск (391)204-63-61
Курск (4712)77-13-04
Курган (3522)50-90-47
Липецк (4742)52-20-81

Магнитогорск (3519)55-03-13
Москва (495)268-04-70
Мурманск (8152)59-64-93
Набережные Челны (8552)20-53-41
Нижний Новгород (831)429-08-12
Новокузнецк (3843)20-46-81
Ноябрьск (3496)41-32-12
Новосибирск (383)227-86-73
Омск (3812)21-46-40
Орел (4862)44-53-42
Оренбург (3532)37-68-04
Пенза (8412)22-31-16
Петрозаводск (8142)55-98-37
Псков (8112)59-10-37
Пермь (342)205-81-47

Ростов-на-Дону (863)308-18-15
Рязань (4912)46-61-64
Самара (846)206-03-16
Санкт-Петербург (812)309-46-40
Саратов (845)249-38-78
Севастополь (8692)22-31-93
Саранск (8342)22-96-24
Симферополь (3652)67-13-56
Смоленск (4812)29-41-54
Сочи (862)225-72-31
Ставрополь (8652)20-65-13
Сургут (3462)77-98-35
Сыктывкар (8212)25-95-17
Тамбов (4752)50-40-97
Тверь (4822)63-31-35

Тольятти (8482)63-91-07
Томск (3822)98-41-53
Тула (4872)33-79-87
Тюмень (3452)66-21-18
Ульяновск (8422)24-23-59
Улан-Удэ (3012)59-97-51
Уфа (347)229-48-12
Хабаровск (4212)92-98-04
Чебоксары (8352)28-53-07
Челябинск (351)202-03-61
Череповец (8202)49-02-64
Чита (3022)38-34-83
Якутск (4112)23-90-97
Ярославль (4852)69-52-93

Россия +7(495)268-04-70

Казахстан +(727)345-47-04

Беларусь +(375)257-127-884

Узбекистан +998(71)205-18-59

Киргизия +996(312)96-26-47

эл.почта: mxo@nt-rt.ru || сайт: <https://melform.nt-rt.ru/>