

# Каталог

По вопросам продаж и поддержки обращайтесь:

Алматы (727)345-47-04  
Ангарск (3955)60-70-56  
Архангельск (8182)63-90-72  
Астрахань (8512)99-46-04  
Барнаул (3852)73-04-60  
Белгород (4722)40-23-64  
Благовещенск (4162)22-76-07  
Брянск (4832)59-03-52  
Владивосток (423)249-28-31  
Владикавказ (8672)28-90-48  
Владимир (4922)49-43-18  
Волгоград (844)278-03-48  
Вологда (8172)26-41-59  
Воронеж (473)204-51-73  
Екатеринбург (343)384-55-89

Иваново (4932)77-34-06  
Ижевск (3412)26-03-58  
Иркутск (395)279-98-46  
Казань (843)206-01-48  
Калининград (4012)72-03-81  
Калуга (4842)92-23-67  
Кемерово (3842)65-04-62  
Киров (8332)68-02-04  
Коломна (4966)23-41-49  
Кострома (4942)77-07-48  
Краснодар (861)203-40-90  
Красноярск (391)204-63-61  
Курск (4712)77-13-04  
Курган (3522)50-90-47  
Липецк (4742)52-20-81

Магнитогорск (3519)55-03-13  
Москва (495)268-04-70  
Мурманск (8152)59-64-93  
Набережные Челны (8552)20-53-41  
Нижний Новгород (831)429-08-12  
Новокузнецк (3843)20-46-81  
Ноябрьск (3496)41-32-12  
Новосибирск (383)227-86-73  
Омск (3812)21-46-40  
Орел (4862)44-53-42  
Оренбург (3532)37-68-04  
Пенза (8412)22-31-16  
Петрозаводск (8142)55-98-37  
Псков (8112)59-10-37  
Пермь (342)205-81-47

Ростов-на-Дону (863)308-18-15  
Рязань (4912)46-61-64  
Самара (846)206-03-16  
Санкт-Петербург (812)309-46-40  
Саратов (845)249-38-78  
Севастополь (8692)22-31-93  
Саранск (8342)22-96-24  
Симферополь (3652)67-13-56  
Смоленск (4812)29-41-54  
Сочи (862)225-72-31  
Ставрополь (8652)20-65-13  
Сургут (3462)77-98-35  
Сыктывкар (8212)25-95-17  
Тамбов (4752)50-40-97  
Тверь (4822)63-31-35

Тольятти (8482)63-91-07  
Томск (3822)98-41-53  
Тула (4872)33-79-87  
Тюмень (3452)66-21-18  
Ульяновск (8422)24-23-59  
Улан-Удэ (3012)59-97-51  
Уфа (347)229-48-12  
Хабаровск (4212)92-98-04  
Чебоксары (8352)28-53-07  
Челябинск (351)202-03-61  
Череповец (8202)49-02-64  
Чита (3022)38-34-83  
Якутск (4112)23-90-97  
Ярославль (4852)69-52-93

Россия +7(495)268-04-70

Казахстан +(727)345-47-04

Беларусь +(375)257-127-884

Узбекистан +998(71)205-18-59

Киргизия +996(312)96-26-47

эл.почта: [mho@nt-rt.ru](mailto:mho@nt-rt.ru) || сайт: <https://melform.nt-rt.ru/>



ОПЫТ



ТЕХНОЛОГИИ

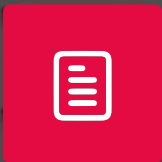

НОУ-ХАУ

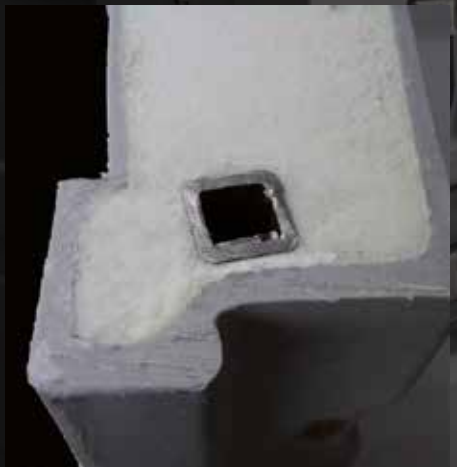



## **ОПЫТ**

Melform является лидером в области создания систем для транспорта с контролируемой температурой.

Итальянская компания уже более 50 лет специализируется на изучении, проектировании и производстве изолированных и рефрижераторных контейнеров для промышленной логистики, а также широкого спектра аксессуаров для сферы общественного питания.

## **ТЕХНОЛОГИИ**

Продукция Melform создана по технологии ротационного формования, которая позволяет изготавливать изотермические контейнеры с монолитной структурой. Бесшовная структура (без острых краев, соединений или сварок) обеспечивает лёгкий процесс очистки и дезинфекции. С помощью технологии компрессионного формования компания выпускает подносы, изготовленные из различных материалов, обладающих превосходной прочностью и механической прочностью.

## **НОУ-ХАУ**

Благодаря опыту и передовым технологиям Bonetto Group была усовершенствована инженерная область и разработана передовая технология по ротационному и компрессионному формованию. Группа сосредоточена на научно-исследовательской и опытно-конструкторской деятельности, что позволяет бренду Melform всегда быть лидером в мировой конкуренции.



ИНДИВИДУАЛЬНЫЕ  
РЕШЕНИЯ



КАЧЕСТВО



БЕЗОПАСНОСТЬ

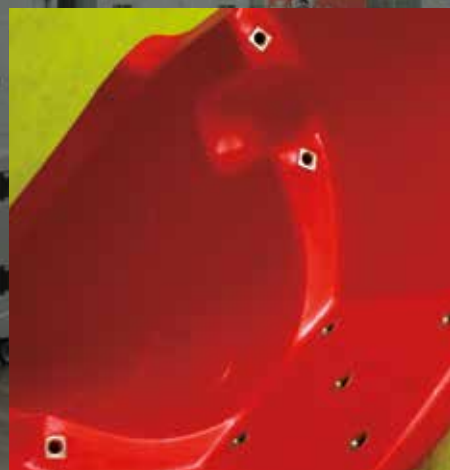



## **ИНДИВИДУАЛЬНЫЕ РЕШЕНИЯ**

Сложная система, запрограммированная техническими специалистами Melform, определяет возможное время в пути в зависимости от типа контейнера, количества перевозимых грузов и требуемых температур. Melform имеет высококвалифицированный технический отдел, который изучает решения, адаптированные к конкретным требованиям для хранения и транспортировки.

## **КАЧЕСТВО**

Melform имеет систему менеджмента качества, сертифицированную по международным стандартам ISO 9001. Кроме того, многие продукты в линейке также сертифицированы в соответствии со стандартами качества NF-Hygiène Alimentaire.

## **БЕЗОПАСНОСТЬ**

Ассортимент контейнеров, спроектированных в соответствии с применимыми техническими стандартами, был одобрен для перевозки скоропортящихся грузов автомобильным транспортом, поскольку они успешно прошли те же испытания, которые проводятся на изотермических транспортных средствах в соответствии с правилами АТР.

# СОДЕРЖАНИЕ

<b>РЕШЕНИЯ ДЛЯ ОБЩЕСТВЕННОГО ПИТАНИЯ</b> .....	13
--	----



<b>ЛИНЕЙКА THERMAX</b> .....	18
Изолированный транспорт для напитков .....	20
<b>ДОСТАВКА ЕДЫ</b>	
Контейнеры с передней загрузкой .....	23
<b>ДОСТАВКА ЕДЫ</b>	
Контейнеры с боковой загрузкой .....	26
<b>ДОСТАВКА ЕДЫ</b>	
Контейнеры с верхней загрузкой .....	27
Тележки для линейки THERMAX .....	30
<b>ДОСТАВКА ЕДЫ</b>	
Контейнеры с передней загрузкой .....	32
Контейнеры для многотемпературной еды .....	35
<b>THERMAX</b>	
Эвтектические пластины .....	36
Графики тепловых характеристик .....	38
<b>ЛИНЕЙКА ACTIVE</b> .....	40
Активные двери для доставки горячей еды .....	42
<b>СИСТЕМЫ MODULAR</b> .....	44
AF12 Modular System .....	46
AF 150 Modular System .....	48



<b>ЛИНЕЙКА DIAMOND</b> .....	50
GN гастрoёмкости из поликарбоната .....	52
<b>АКСЕССУАРЫ ДЛЯ ЛИНЕЙКИ DIAMOND</b> .....	54
Аксессуары для посуды .....	56
<b>ЛИНЕЙКА MONOTHERM</b> .....	60
Изотермические контейнеры	
и подносы для доставки еды .....	62
Системы доставки еды .....	64
Посуда и аксессуары .....	67
<b>ЛИНЕЙКА SERVICE</b> .....	68
Подносы из полиэстера .....	70
Ламинированные подносы.....	79
Матовые подносы .....	84
Натуральные подносы .....	86
Полипропиленовые подносы .....	87
Подносы из АБС-пластика .....	89
Противоскользящие подносы .....	90
Индивидуальный логотип .....	94
Список форм.....	96
Список цветов .....	97
Выберите свой поднос Melform.....	98

## РЕШЕНИЯ ПО ОБСЛУЖИВАНИЮ, ХРАНЕНИЮ И ДОСТАВКЕ .....104



<b>Изотермические контейнеры CARGO</b> .....	108
Maillon.....	110
Cargo 140 .....	111
Cargo 150 AS.....	112
Cargo 150 .....	113
Cargo 370 .....	114
Эвтектическая версия .....	115
Cargo 500 .....	116
Cargo 780 .....	117
Cargo 900 .....	118
Cargo 1000.....	119
Конфигурация для транспортировки рыбы .....	120
Cargo 1300.....	121
Cargo 1300TW.....	122
Эвтектические пластины Cargo .....	123
Быстрый охладитель .....	127
Технические характеристики .....	128
Аксессуары .....	132
<b>Изотермические контейнеры Drgcy</b> .....	136
Контейнер для сухого льда .....	138



<b>Изотермические контейнеры KOALA</b> .....	140
Koala 20 AS .....	142
Koala 32 AS .....	142
Koala 32 AF .....	143
Koala 50 AS .....	144
Koala 70 AF .....	145
Koala 80 AS .....	146
Koala 90 AF .....	146
Koala 140 AF .....	147
Koala 150 AF .....	148
Koala 150 AS .....	149
Koala 160 AS .....	150
Koala 370 AF .....	151
Koala 500 AF .....	152
Koala 780 AF .....	153
Koala 1000 AF.....	154
Koala 1300 AF.....	155
Koala 1300 TW AF.....	156
Koala Green.....	157
<b>Технические характеристики</b> .....	158
<b>Аксессуары</b> .....	168
<b>Запчасти</b> .....	172
<b>Сеть продаж</b> .....	176





# РЕШЕНИЯ ДЛЯ ОБЩЕСТВЕННОГО ПИТАНИЯ



Полная линейка изотермических и рефрижераторных контейнеров для поддержания горячих, свежих и замороженных продуктов.

Изготовленные по технологии ротационного формования контейнеры не имеют острых краев, стыков и сварных швов.

Форма и конструкция способствуют легкой дезинфекции и очистки и устанавливают очень низкое тепловое рассеивание.

Прочные и долговечные, они подходят для перевозки скоропортящихся продуктов, так как сертифицированы АТР, и позволяют правильно работать в среде НАССР.

**Как правильно распределять блюда при необходимой температуре**

**Как соблюдать действующие правила**

**Как всегда сохранять качество продукции**

**Как упростить логистику на промышленной кухне**

**Выберите продукт, который вам больше всего подходит:**

### **ДЛЯ NO.RE.CA.**

Melform производит широкий ассортимент ПРОФЕССИОНАЛЬНЫХ ПОДНОСОВ, КОНТЕЙНЕРОВ ИЗ ПОЛИКАРБОНАТА И АКСЕССУАРОВ ДЛЯ ОБСЛУЖИВАНИЯ СТОЛОВ. МЫ ИЗГОТАВЛИВАЕМ ЛОТКИ С 1957 года.

### **ПОДНОСЫ MELFORM ЛИНЕЙКИ SERVICE**

#### **ВЫСОКО НАДЕЖНЫЙ**

прочные и долговечные рабочие инструменты.

#### **УНИКАЛЬНЫЕ ЦВЕТОВЫЕ КОМБИНАЦИИ**

Более 50 моделей форм, материалов и отделки, чтобы предложить клиенту оптимальное решение для его бизнеса.

#### **ПРОЧНЫЙ И ДОЛГОВЕЧНЫЙ**

Идеально ровные, устойчивые к царапинам, поддерживающие формы, устойчивые к ультрафиолетовым лучам.

#### **БЕЗОПАСНОСТЬ И СООТВЕТСТВИЕ нормам:**

подносы Melform легко мыть и дезинфицировать, они не выделяют вредных веществ при контакте с едой.

#### **ГАРАНТИЯ ОТ ПОВРЕЖДЕНИЯ**

Гарантия от поломки 5 лет.

#### **ПРЕДСТАВЛЯЙТЕ СВОЮ КОМПАНИЮ**

#### **УНИКАЛЬНЫМ СПОСОБОМ**

Отличайтесь от конкурентов.

Укрепляйте имидж своей деятельности.



## ДЛЯ СЕРВИСА ЕДЫ НА КОЛЁСАХ

Melform производит широкий ассортимент ПОДНОСОВ и ИЗОЛИРОВАННЫХ КОНТЕЙНЕРОВ для сервировки и раздачи индивидуальных блюд.

### ЛИНЕЙКА MONOTHERM

**От одной порции до многопорционной еды:**

- поддержание холодной и/или горячей цепи
- гибкость управления
- возможность индивидуального питания

**Ваша компания занимается кейтерингом?**

**Выбирайте линейку ACTIVE**



Melform производит полный спектр профессиональных ИЗОТЕРМИЧЕСКИХ и АКТИВНЫХ КОНТЕЙНЕРОВ, идеально подходящих для:

#### Кейтеринга, бенкетов

#### Столовых и больниц

Системы горячей активации для продления поддержания температуры.

Эти контейнеры особенно предназначены для поддержания температуры пищевых продуктов в случае, если обслуживание не является немедленным; а также, если изотермический контейнер не используется при полной загрузке или в случае отдельных партий еды.

### MELFORM ПОЛИКАРБОНАТ

#### УДАРОПРОЧНЫЙ И НЕБЬЮЩИЙСЯ

для обеспечения максимальной безопасности обслуживающего персонала.

#### БЕЗОПАСНЫЙ И СООТВЕТСТВУЮЩИЙ ДЕЙСТВУЮЩИМ НОРМАМ

Поликарбонат Melform легко очищается и дезинфицируется (даже в посудомоечной машине) и гарантирует абсолютную гигиеническую защиту пищевых продуктов.

#### ТЕМПЕРАТУРНЫЙ РЕЖИМ

между  $-40^{\circ}\text{C}$  и  $+120^{\circ}\text{C}$



## **ДЛЯ ТРАНСПОРТИРОВКИ ЕДЫ И НАПИТКОВ ПРИ КОНТРОЛИРУЕМОЙ ТЕМПЕРАТУРЕ**

### **ЛИНЕЙКА THERMAX**

#### **ЭКОЛОГИЧНЫЙ**

Полностью перерабатывается по окончании срока службы.

Легко мыть и дезинфицировать

#### **ТЕМПЕРАТУРА ПОД КОНТРОЛЕМ**

Благодаря отличным изотермическим свойствам контейнеры Melform позволяют легко организовать транспортировку горячих, свежих и замороженных продуктов.

#### **СОХРАНЕНИЕ КАЧЕСТВА ПРОДУКТОВ**

Изотермические контейнеры Melform позволяют поддерживать правильную температуру пищи, ограничивая риск неконтролируемого роста бактерий.

#### **ЦЕННОСТЬ РАБОЧЕГО ЦИКЛА**

Контейнеры Thermax Line предназначены для того, чтобы сделать рабочий цикл профессионалов в сфере продуктов питания и напитков более удобным и эффективным.

#### **ИЗОТЕРМИЧЕСКИЕ КОНТЕЙНЕРЫ ДЛЯ НАПИТКОВ**

#### **ИЗОТЕРМИЧЕСКИЕ КОНТЕЙНЕРЫ ДЛЯ ТРАНСПОРТИРОВКИ ПИТАНИЯ**



## Продовольственная безопасность

### ПОДДЕРЖАНИЕ ЦЕЛОСТНОСТИ ПИЩЕВЫХ ПРОДУКТОВ

Качество и безопасность в консервации

Мы не спрашиваем себя, когда покупаем свежий или замороженный продукт, как давно и как далеко он был произведен, выращен и обработан.

Мы выбираем свежие и замороженные продукты, потому что они передают ощущение целостности органолептических характеристик, качества и безопасности при хранении. Было бы неплохо иметь в холодильнике только свежие продукты без консервантов (так называемый Нулевой километр). К сожалению, это не всегда возможно. Если учесть то, что большинство из нас делают покупки только раз в неделю, то становится очевидным, что поддержание полезных характеристик и органолептических качеств пищи в течение долгого времени сейчас приобретает все большее значение.

Избежать быстрого ухудшения качества продукции можно, соблюдая меры предосторожности (технологий и процессов), в основе которых лежит правило поддержания холодовой цепи, температурной стабильности и пр., начиная от производства и продажи до потребления.

Кольца «холодовой цепи» становятся тоньше от распределительных платформ до момента потребления. Мониторинг должен быть точным, чтобы избежать рисков термического воздействия на каждом этапе производства - распределения - потребления. Стадии погрузки, транспортировки и разгрузки контролируются наиболее тщательно из-за частых вскрытий для частичных поставок, но не меньше внимания следует уделять элементам управления во время местной обработки и приготовления на кухне.

Температурный контроль должен выполняться операторами, участвующими в транспортировке, непосредственно перед погрузкой товаров на транспортные средства и операторами принимающей компании перед разгрузкой.

Изотермические контейнеры MELFORM значительно способствуют снижению рисков термического воздействия при транспортировке и погрузочно-разгрузочных работах. Также они могут использоваться в качестве буфера холодного хранения в торговых точках, на кухнях и в помещениях, что позволяет оптимизировать логистику. Широкий ассортимент доступных контейнеров удовлетворяет потребности всех операторов пищевой промышленности; от производственных компаний до GDO, предприятий общественного питания и кейтеринговых компаний, гарантируя каждому правильный температурный режим, необходимый для пищевых продуктов, независимо от внешних погодных условий.

Профессиональные навыки, оборудование и инструменты, предлагаемые MELFORM, позволяют:

- Правильно управлять холодовой цепью для обеспечения безопасности пищевых продуктов и уменьшения затрат
- Оптимизировать логистику скоропортящихся пищевых продуктов
- Способствовать снижению воздействия транспорта на окружающую среду при контролируемой температуре
- Свести к минимуму пищевые отходы, вызванные в том числе неправильным управлением холодовой цепью

На рисунке: AF 12  
(см. стр. 25)





## Контейнеры для доставки еды и напитков

# THERMAX LINE



Изолированные контейнеры Melform позволяют организовать транспортировку горячих, холодных и замороженных продуктов, поддерживая правильную температуру, ограничивают риски неконтролируемого размножения бактерий и защищают органолептические свойства продуктов.

Экономия времени и поддержание качества продуктов питания представляют собой реальную значимость для профессиональных кейтеринговых компаний. Контейнеры производятся по технологии ротационного формования: корпус и дверь имеют монолитную конструкцию (беострых краёв, стыков и сварных швов); они сделаны из полиэтилена, пригодного для контакта с пищевыми продуктами, и изолированы пенополиуретаном, не содержащим CFC и HCFC.

- Температура под контролем
- Технология и изотермическое качество
- Качество пищи
- Штабелируемые
- Можно мыть в посудомоечной машине.



**ОБЪЁМ: 4,3 л**

**QC 5** 

Предназначен для транспортировки и распределения напитков.

**Встроенный кран**

**Защелки из нержавеющей стали**

ОБЪЁМ (л)	ЦВЕТ	ВЕС (кг)	ВНЕШ. РАЗМ. (ММ)	АРТИКУЛ
4,3	серый/синий меланж	5	245x350x395H	QC050011
4,3	синий	5	245x350x395H	QC050001
4,3	красный	5	245x350x395H	QC050007
4,3	песочный	5	245x350x395H	QC050003



**СПЕЦИАЛЬНЫЕ АКСЕССУАРЫ:**

Название	Артикул
Комплект длинных опор	RR1175
Кран комплект	RR1018

**ОБЪЁМ: 10 л**

**QC 10**

Максимальная гибкость использования

**Встроенный кран**

**Защелки из нержавеющей стали**



ОБЪЁМ (л)	ЦВЕТ	ВЕС (кг)	ВНЕШ. РАЗМ. (ММ)	АРТИКУЛ
10	серый/синий меланж	6,2	240x430x430H	QC100011
10	синий	6,2	240x430x430H	QC100001
10	красный	6,2	240x430x430H	QC100007
10	песочный	6,2	240x430x430H	QC100003



**СПЕЦИАЛЬНЫЕ АКСЕССУАРЫ:**

Название	Артикул
Комплект длинных опор	RR1175
Кран комплект	RR1018

**ОБЪЁМ: 19 л**

**QC 20**

Идеально подходит для крупных пользователей

**Встроенный кран**

**Защелки из нержавеющей стали**

ОБЪЁМ (л)	ЦВЕТ	ВЕС (кг)	ВНЕШ. РАЗМ. (ММ)	АРТИКУЛ
19	grey/blue melange	7,6	295x465x460H	QC200011
19	blue	7,6	295x465x460H	QC200001
19	red	7,6	295x465x460H	QC200007
19	sand	7,6	295x465x460H	QC200003



**СПЕЦИАЛЬНЫЕ АКСЕССУАРЫ:**

Название	Артикул
Комплект длинных опор	RR1175
Кран комплект	RR1018



**Комплект длинных опор**  
Вмещает чашки и миски любого размера.



**Кран комплект**  
Используется в качестве альтернативы основному крану для транспортировки соусов, супов и т. д.

**ОБЪЁМ: 10 л**

## Q-Xtra

Рекомендуется для раздачи напитков во время завтраков и фуршетов.

**Встроенный кран**  
**Ручки из нержавеющей стали**  
**Противоударные защелки**



Объём (л)	Цвет	Вес (кг)	Внеш. разм. (мм)	Артикул
10	серый/синий меланж	5,4	265x450x453H	QA100001

### СПЕЦИАЛЬНЫЕ АКСЕССУАРЫ:

<b>Название</b>	<b>Артикул</b>
Кран комплект	RRI018



**ОБЪЁМ: 25 л**

## QC 25

Прочный и сверхкрепкий, вместимостью 25 литров, он подходит для военных и гражданских целей защиты.

**Встроенный кран**  
**Ручки**  
**Защелки из нержавеющей стали**  
**Герметичные защелки**

Объём (л)	Цвет	Вес (кг)	Внеш. разм. (мм)	Артикул
25	синий	8,5	310x455x588H	QC250001
25	красный	8,5	310x455x588H	QC250007

### СПЕЦИАЛЬНЫЕ АКСЕССУАРЫ:

<b>Название</b>	<b>Артикул</b>
Кран комплект	RRI091



**ОБЪЁМ: 10 л**

## Top Ten

Подходит для банкетов и приемов, легко наполняется благодаря съёмному внутреннему контейнеру.

**Сменный внутренний резервуар**

**Встроенный кран**

**Ручка**

**Затворы из ударопрочного материала**



No. 1 внутренний резервуар - включен в артикул TP100012.



Поддон для сбора воды  
Доступен по запросу.

Объём (л)	Цвет	Вес (кг)	Внеш. разм. (ММ)	Артикул
10	серый/синий меланж	9	390x390x490H	TP100012

### СПЕЦИАЛЬНЫЕ АКСЕССУАРЫ:

Название	Цвет	Артикул	Внеш. разм. (ММ)	Объём (л)	Вес (кг)
Поддон для сбора воды	серый/синий меланж	TP0R0028	390x460x83H	-	1,6
Дополнительный внутренний резервуар	прозрачный	PAQP9001	-	10	0,9

**ОБЪЁМ: 13 л**

## EY 13

Рекомендуется для транспортировки и подачи соусов и супов.

Доступен по запросу, внутренний контейнер из полиэтилена или нержавеющей стали.

**Совместим с использованием гастроёмкостей GN 1/3 h 200**

**Зашелки из нержавеющей стали**

Объём (л)	Цвет	Вес (кг)	Внеш. разм. (ММ)	Артикул
13,75	серый/синий меланж	5	240x430x375H	EY130006
13,75	синий	5	240x430x375H	EY130001
13,75	красный	5	240x430x375H	EY130004

### СПЕЦИАЛЬНЫЕ АКСЕССУАРЫ:

Название	Цвет	Артикул	Объём (л)
Внутренний контейнер GN 1/3 H200 + крышка	белый	3850	10
Внутр. контейнер из нерж. стали GN 1/3 H200 + герметичная крышка	нерж. сталь	AT4126A + AT4727A	8,2



Объём: 30,5 л

## AF 6 GN 1/2

### 6 Направляющих

Компактный и простой в обращении, предназначен для транспортировки небольшого количества продуктов в gastronorm-емкостях GN1 / 2 и подносах.

Разработан для использования с эвтектическими пластинами (см. стр. 36)

Защелки из нержавеющей стали

Выдвижные ручки

Регулируемый предохранительный клапан

Легко снимаемая прокладка



Объём (л)	Цвет	Вес (кг)	Размеры (мм)	Артикул
30,5	серый/синий меланж	7,5	Внеш. 410x360x440H Внутр. 330x275x340H	AF060006
30,5	синий	7,5	Внеш. 410x360x440H Внутр. 330x275x340H	AF060001
30,5	красный	7,5	Внеш. 410x360x440H Внутр. 330x275x340H	AF060004



4 GN h 65



3 GN h 100



2 GN h 150



1 GN h 65  
2 GN h 100

Объём: 63 л

## AF 7 NF GN 1/1

### 7 Направляющих

Идеально подходит для одновременной транспортировки подносов и gastronorm-емкостей GN разной высоты.

Предназначен для размещения эвтектических пластин (см. Стр. 37)

Предназначен для использования с активной дверью (см. Стр. 48)

Защелки из нержавеющей стали

Выдвижные ручки

Регулируемый предохранительный клапан

Съемная прокладка



Объём (л)	Цвет	Вес (кг)	Размеры (мм)	Артикул
63	серый/синий меланж	11	Внеш. 440x640x480H Внутр. 325x540x360H	AF070006
63	синий	11	Внеш. 440x640x480H Внутр. 325x540x360H	AF070001
63	красный	11	Внеш. 440x640x480H Внутр. 325x540x360H	AF070004



4 GN h 65



2 GN h 150



1 GN h 65  
2 GN h 100



1 GN h 100  
1 GN h 200



1GN xplate  
1 GN h 100  
1 GN h 150



Объём: 68 л

## AF 8 GN 1/1

### 8 Направляющих

Рекомендуется для транспортировки подносов и гастрорёмок GN одинаковой высоты.

Разработан для использования с эвтектическими пластинами (см. Стр. 37)

Защелки из нержавеющей стали

Выдвижные ручки

Регулируемый предохранительный клапан

Легко снимаемая прокладка

Объём (л)	Цвет	Вес (кг)	Размеры (мм)	Артикул
68	серый/синий меланж	11	Внеш. 440x640x480H Внутр. 325x540x380H	AF080006
68	синий	11	Внеш. 440x640x480H Внутр. 325x540x380H	AF080001
68	красный	11	Внеш. 440x640x480H Внутр. 325x540x380H	AF080004



4 GN h 65



2 GN h 150



1 GN h 65  
2 GN h 100



1 GN h 100  
1 GN h 200



1 GN xplate  
1 GN h 65  
1 GN h 200



### Специальные аксессуары:

#### Название

Тележка Smartdolly для боксов AF7 и AF8 (см. стр. 31)



Объём: 90 л

**AF 12**



**GN 1/1**

**12 Направляющих**

Контейнер с большой вместимостью, компактный и простой в обращении.  
 Разработан для использования с эвтектическими пластинами (см. Стр. 37)  
 Разработан для использования с активной дверью (см. Стр. 49)

Защелки из ударопрочного материала

Штабелируемый

Ручки из нержавеющей стали

Держатель для табличек

Регулируемый выпускной клапан

Легко снимаемая прокладка



Объём (л)	Цвет	Вес (кг)	Размеры (мм)	Артикул
90	серый/синий меланж	16,5	Внеш. 440x665x650H Внутр. 330x533x515H	AF12H006
90	синий	16,5	Внеш. 440x665x650H Внутр. 330x533x515H	AF12H004
90	красный	16,5	Внеш. 440x665x650H Внутр. 330x533x515H	AF12H005



1 GN пластина 2 GN h 200    4 GN h 100    3 GN h 150    6 GN h 65

**Специальные аксессуары:**

Название	Цвет	Артикул	Внеш. разм. (мм)	Объём (л)	Вес (кг)
Комплект держателей для табл. для AF 12 - 100 шт.		RR1157	-	-	-
Тележка AF 12	серый/синий меланж	THS20009	505x685x205H	-	6,4 кг
Комплект одиночной блокировки (2 шт.)	нерж. сталь	RR1137	-	-	0,6 кг
Решётка GN1/1	нерж. сталь	AEA020	530x325xh12H	-	1,3 кг



Объём: 48 л

## AL 200 GN 1/1

### 1 Направляющий

Оснащен широкой боковой дверью для облегчения загрузки гастрёмкостей GN.

Подходит для одноразовых лотков 18x18.

Встроенный направляющий для эвтектической пластины.

Защёлки из ударопрочного материала

Выдвижные ручки

Регулируемый выпускной клапан

Легко снимаемая прокладка

Объём (л)	Цвет	Вес (KG)	Размеры (MM)	Артикул
48	серый/синий меланж	10	Внеш. 460x640x380H Внутр. 330x545x245H	AL200007
48	синий	10	Внеш. 460x640x380H Внутр. 330x545x245H	AL200001
48	красный	10	Внеш. 460x640x380H Внутр. 330x545x245H	AL200004



1 GN хпластина  
2 GN h 100



1 GN хпластина  
1 GN h 200



Объём: 63 л

## AL 300 GN 1/1

Большая вместимость: подходит для перевозки двух штабелированных гастрёмкостей GN1 / 1 h150. Боковое отверстие облегчает погрузочные операции.

Защелки из нержавеющей стали

Выдвижные ручки

Регулируемый предохранительный клапан

Съемная прокладка

Объём (л)	Цвет	Вес (KG)	Размеры (MM)	Артикул
63	серый/синий меланж	12	Внеш. 440x640x480H Внутр. 330x535x350H	AL300006



1 GN хпластина  
2 GN h 150



1 GN хпластина  
1 GN h 100  
1 GN h 200



Объём: 39 л

**GN 1/1**  **GN 1/1**

Гибкость и функциональность: идеальное решение для транспортировки гастрорёмок GN h = 200.

Защелки из нержавеющей стали

Выдвижные ручки

Регулируемый выпускной клапан

Съемная прокладка

Объём (л)	Цвет	Вес (KG)	Размеры (MM)	Артикул
39	серый/синий меланж	7,4	Внеш. 415x660x300H Внутр. 330x535x205H	GN110006
39	синий	7,4	Внеш. 415x660x300H Внутр. 330x535x205H	GN110001
39	красный	7,4	Внеш. 415x660x300H Внутр. 330x535x205H	GN110004

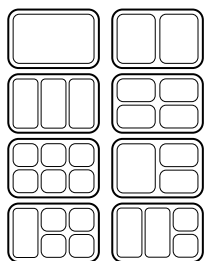

Объём: 49 л

**GN 18/18**  **GN 1/1**

Идеальное сочетание: одна эвтектическая пластина + одна гастрорёмка GN H 200 или шесть форм для мороженого объемом 4,75 литра.

Подходит для транспортировки одноразовой посуды из фольги 18x18.

Защёлки из ударопрочного материала

Выдвижные ручки

Предназначен для размещения эвтектических пластин (см. Стр. 37)

Объём (л)	Цвет	Вес (KG)	Размеры (MM)	Артикул
49	серый/синий меланж	9,5	Внеш. 460x640x380H Внутр. 365x545x245H	GN180006



1 GN пластина      6х  
1 GN h 200      формы для мороженого



Объём: 17 л

## AP 100 GN 1/1

Специально разработан для размещения гастрорёмок GN высотой 100 мм и контейнеров.

Доступен держатель из нержавеющей стали для размещения гастрорёмок GN1 / 4 и GN1 / 6

Замки из ударопрочного материала.

Выдвижные ручки

Объём (л)	Цвет	Вес (KG)	Размеры (MM)	Артикул
17	серый/синий меланж	5,3	Внеш. 410x610x200H Внутр. 310x510x110H	AP100006
17	синий	5,3	Внеш. 410x610x200H Внутр. 310x510x110H	AP100001
17	красный	5,3	Внеш. 410x610x200H Внутр. 310x510x110H	AP100004

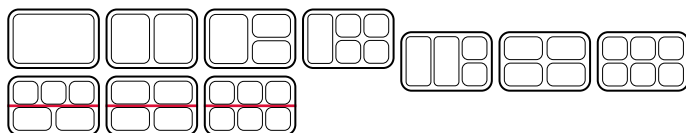

### Специальные аксессуары:

Название	Цвет	Артикул
Держатель для GN1/4 и GN1/6 l=530 H	нерж. сталь	ABA005



Объём: 24,5 л

## AP 150 GN 1/1

Специально разработан для размещения гастрорёмок GN высотой 150 мм и контейнеров. Идеальное сочетание мощности и гибкости.

Доступен держатель из нержавеющей стали для посуды GN1 / 4 и GN1 / 6

Защелки из ударопрочного материала

Выдвижные ручки

Объём (л)	Цвет	Вес (KG)	Размеры (MM)	Артикул
24,5	серый/синий меланж	6,1	Внеш. 410x610x250H Внутр. 310x510x160H	AP150006
24,5	синий	6,1	Внеш. 410x610x250H Внутр. 310x510x160H	AP150001
24,5	красный	6,1	Внеш. 410x610x250H Внутр. 310x510x160H	AP150004

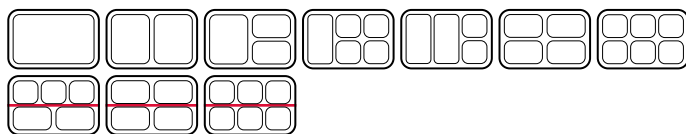

### Специальные аксессуары:

Название	Цвет	Артикул
Держатель для GN1/4 и GN1/6 l=530 mm	нерж. сталь	ABA005



Объём: 31 л

**AP 200**  **GN 1/1**

Специально разработан для размещения gastronormов GN высотой 200 мм и контейнеров.

Контейнер большой емкости, простой в обращении

Доступен держатель из нержавеющей стали для посуды GN1 / 3, GN1 / 4 и GN 1/6

Зашелки из ударопрочного материала

Выдвижные ручки

Объём (л)	Цвет	Вес (KG)	Размеры (MM)	Артикул
31	серый/синий меланж	6,8	Внеш. 410x610x300H Внутр. 310x510x210H	AP200006
31	синий	6,8	Внеш. 410x610x300H Внутр. 310x510x210H	AP200001
31	красный	6,8	Внеш. 410x610x300H Внутр. 310x510x210H	AP200004

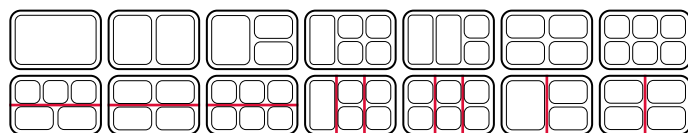

**Специальные аксессуары:**

Название	Артикул
Держатель l=530 для GN1/4 и GN1/6	ABA005
Держатель l=325 для GN 1/3, GN1/4 и GN1/6	ABA001



## Maxidolly

Рекомендуется для работы с моделями AF и GN.  
Легкость и простота маневрирования благодаря практичной ручке.  
Это позволяет легко перемещать три штабелированных контейнера.  
Большая емкость: может вместить до 150 кг.  
Структура из полиэтилена.

Объем (л)	Цвет	Вес (KG)	Размеры (MM)	Артикул
-	серый/синий меланж хромированная ручка	9,4	525x750x965H	MAXI0012
-	серый/синий меланж ручка из нерж. стали	9,4	525x750x965H	MAXI0011
-	серый/синий меланж без ручки	7	525x750x210H	MAXI9002



## Multiservice S Dolly

Предназначен для контейнеров AL и AP.  
Легкость и простота использования благодаря практичным ручкам.  
Высокая вместимость: он может вмещать до 160 кг.  
Моноблочная противоударная конструкция, полностью изготовленная из полиэтилена.  
Не повреждает мебель или стены при случайном контакте. Без острых углов для безопасности персонала.

Объем (л)	Цвет	Вес (KG)	Размеры (MM)	Артикул
-	серый/синий меланж	14,5	710x650x1065H	MSV10011



## Multiservice D Dolly

Рекомендуется для перевозки контейнеров Thermax, в частности версий с верхней загрузкой.  
Подходит для непосредственного приема пищи во время кейтеринговых мероприятий.  
Большая вместимость: может перевозить до 200 кг.  
Оснащен четырьмя резиновыми роликами Ø 100 мм, два из которых поворотные и с тормозом.

Объем (л)	Цвет	Вес (KG)	Размеры (MM)	Артикул
-	серый/синий меланж	30	710x1300x1095H	MSV10012



### Специальные аксессуары:

Название	Цвет	Артикул	Размеры (MM)	Вес (KG)
PMS полка	серый/синий меланж	35000006	650x955x90H	10 ea.

## Smartdolly

Рекомендуется для контейнеров Thermax AF7 и AF8.  
Большая вместимость: может перевозить до 150 кг.  
Корпус из полиэтилена.  
Стабильная, высокая производительность, соответствующая любым потребностям.

Объем (л)	Цвет	Вес (KG)	Размеры (MM)	Артикул
-	серый/синий меланж хромированная ручка	9,5	525x750x965H	MAXI0019
-	серый/синий меланж ручка из нерж. стали	9,5	525x750x965H	MAXI0018
-	серый/синий меланж без ручки	7,1	525x750x210H	MAXI9007



**CAPACITY: 140 L**

**AF 140 АТР**

**FRONT OPENING**

- Изоляция, обеспечиваемая толщиной стен, способствует более высокому сохранению температуры.

- Идеально штабелируются и просты в обращении.



Объём (л)	Модель	Вес (KG)	Внеш. разм. (MM)	Внутр. разм. (MM)	Артикул
140	без EP направляющих	31	620x820x710H	415x620x515H	A1400001
140	с EP направляющими	31,5	620x820x710H	415x620x495H	A1400002



**Специальные аксессуары:**

Название	Вес (KG)	Размеры (MM)	Артикул
Комплект блокировки	1,2	-	RR1137
Тележка – Оцинкованная сталь	12	630x830x175H	AIB004
Решётка – Нержавеющая сталь	2	450x620x12H	AEA030

**CAPACITY: 148 L**

**AF 150V ATR**

**TOP OPENING**

- Отличное решение для перевозки сыпучих продуктов.
- Доступна версия для доставки сухого льда
- Предназначен для размещения эвтектических пластин GN 1/1.



Объём (л)	Модель	Вес (KG)	Внеш. разм. (MM)	Внутр. разм. (MM)	Артикул
148	без EP направляющих	25	690x570x790H	530x430x650H	A1500011
148	с EP направляющими	26,5	690x570x790H	530x430x650H	A1509059

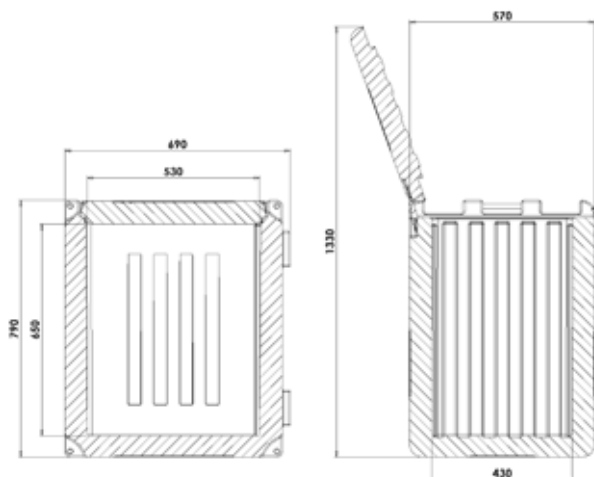

**Специальные аксессуары:**

**Название**

Тележка - Оцинкованная сталь

**Вес (KG)**

11

**Размеры (MM)**

670x575x235H

**Артикул**

A1B002



CAPACITY: 150 L

**AF 150** **ATP** **GN 1/1** **EN** **600x400** 

**FRONT OPENING**

- Большая гибкость: благодаря системе кронштейнов и направляющих можно транспортировать gastronormности GN, подносы EN и противни 600 x 400 мм для выпечки.
- Идеально штабелируется



Объём (л)	Модель	Вес (KG)	Внеш. разм. (MM)	Внутр. разм. (MM)	Артикул
148	без EP направляющих	25	570x790x690H	430x650x530H	A1500012
148	с EP направляющими	25,5	570x790x690H	430x650x490H	A1509022

**Специальные аксессуары:**

Название	Вес (KG)	Размеры (MM)	Артикул
Комплект кронштейна для направляющих - нерж. сталь	2,5	-	ABA250
Пара направляющих - нержавеющей сталь	1,2	-	ABA302
Решетка GN1 / 1 - нержавеющей сталь	1,3	530X325X12H	AEA020
Самонесущая решётка - нержавеющей сталь	3	430x630x262H	AEA012
Комплект блокировки	1,2	-	RR1139
Тележка из полиэтилена	7	625X845X210H	THS30006



**Полезная нагрузка с gastronormностями GN:**

Грузоподъемность gastronormностей GN с комплектом кронштейнов (№ 1 ABA250) + направляющие и эвтектическая пластина на 1-й полке.



Без эвтектических пластин

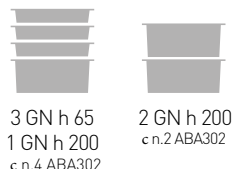
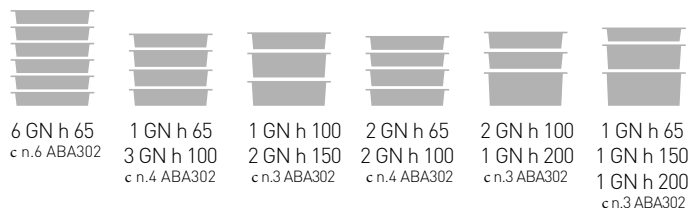

Объём: 68 л

## Maillon

Многотемпературные доставки  
Доставка "последней мили"

- Мультитемпературный транспорт: можно одновременно перевозить свежие, замороженные продукты и продукты температурой окружающей среды благодаря эвтектическим пластинам и изотермическому сепаратору.

- Идеально подходит для городской логистики.



Объём (л)	Модель	Вес (KG)	Внеш. разм. (MM)	Внутр. разм. (MM)	Артикул
68	серый/синий меланж	13	850x450x390H	750x330x270H	MAIL0006
68	песочный	13	850x450x390H	750x330x270H	MAIL0002

### Специальные аксессуары:

Название	Вес (KG)	Размеры (MM)	Артикул
Охлажд. пластина	2,9	360X270X39H	PEML0001
Экстраохлажд. пластина	2,9	360X270X39H	PEML9001
Замораж. пластина	2,9	360X270X39H	PEML0002
Экстразамораж. пластина	2,9	360X270X39H	PEML9008
Изотермический сепаратор	0,9	360X270X39H	PEML0004
Тележка оцинкованная	1,1	диам. колёсиков 100	AIB001



## Эвтектические пластины Melform

Тепловые аккумуляторы Melform, благодаря своим превосходным эвтектическим свойствам, поддерживают оптимальную температуру хранения продуктов.

Они действуют как аккумуляторы тепловой энергии, которая выделяется во время доставки, увеличивая время поддержания температуры.

Особенно подходит для частичных нагрузок.

Они корректно работают в среде НАССР.

Нетоксичная жидкость: высокая безопасность даже при случайном контакте с пищевыми продуктами.





Легко использовать:

- нагревающая пластина: опустить в воду температурой 80 ° C на 50 минут;
- охлаждающая пластина должна быть заморожена при температуре не менее -10 ° C;
- экстраохлаждающая пластина должна быть заморожена при температуре не менее - 20 ° C;
- замораживающая / экстра - замораживающая пластина должна быть заморожена при температуре не менее -30 ° C.







### ЭВТЕКТИВНЫЕ ПЛАСТИНЫ GN 1/3 ДЛЯ КОНТЕЙНЕРОВ AF6 И AP

Модель	Темп-ра	Цвет	Артикул	Размеры ДХШХВ	Вес	Термальная энергия	
GN 1/3 охлажд. пластина	+3°C	белый с зелёной крышкой	AGA003	176x325x30 mm	1,3 kg	105 Wh	
GN 1/3 замораж. пластина	-21°C	белый с жёлтой крышкой	AGB003	176x325x30 mm	1,6 kg	95 Wh	



ЭВТЕКТИЧЕСКИЕ ПЛАСТИНЫ GN 1/1 ДЛЯ МОДЕЛЕЙ AF (КРОМЕ AF6 ), AF150, AL, GN

Модель	Темп-ра	Цвет	Артикул	Размеры ДХШХВ	Вес	Термальная энергия	
GN 1/1 нагревающая пластина	-	красный	PEGS0003	530x325x30 mm	3 kg	112 Wh	
GN 1/1 охлажд. пластина	+3°C	розовый	PEGS0001	530x325x30 mm	4 kg	240 Wh	
GN 1/1 экстраохлажд. пластина	-12°C	песочный	PEGS9001	530x325x30 mm	4 kg	205 Wh	
GN 1/1 замораж. пластина	-21°C	синий	PEGS0002	530x325x30 mm	4 kg	80 Wh	
GN 1/1 экстразамо раж. пластина	-21°C	зелёный	PEGS9008	530x325x30 mm	4 kg	175 Wh	

КОНТЕЙНЕРЫ ДЛЯ НАПИТКОВ - QC

Тепловые характеристики при температуре окружающей среды 25 °С и содержании жидкости 70% от полезного объема.

Горячие испытания

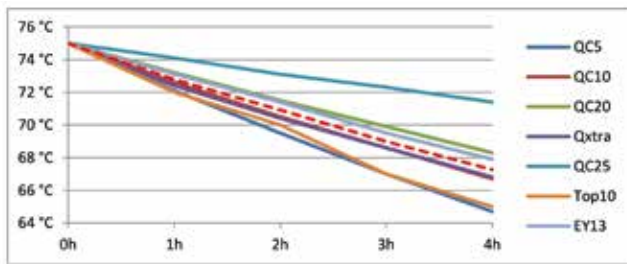

Холодные испытания

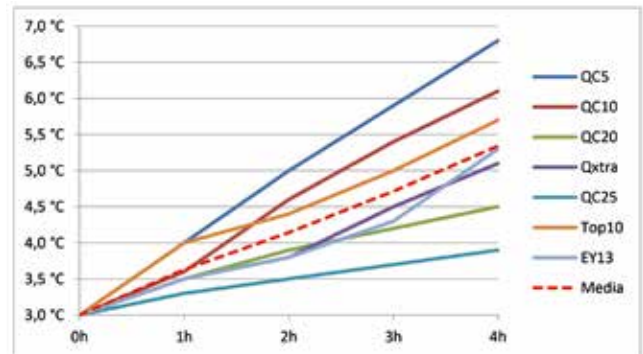

ИЗОТЕРМИЧЕСКИЕ КОНТЕЙНЕРЫ THERMAX ДЛЯ ТРАНСПОРТИРОВКИ ПИЩЕВЫХ ПРОДУКТОВ - ПЕРЕДНЯЯ ЗАГРУЗКА - AF

Тепловые характеристики при температуре окружающей среды 25 °С и содержании жидкости, равном 50% полезного объема.

Горячие испытания

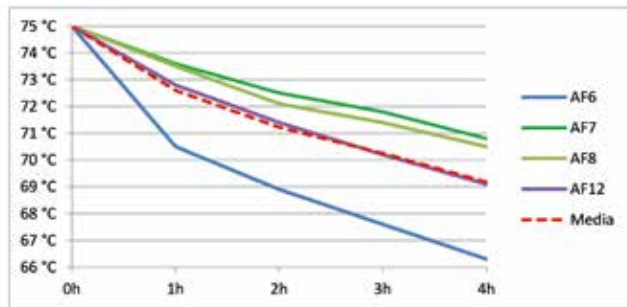

Холодные испытания

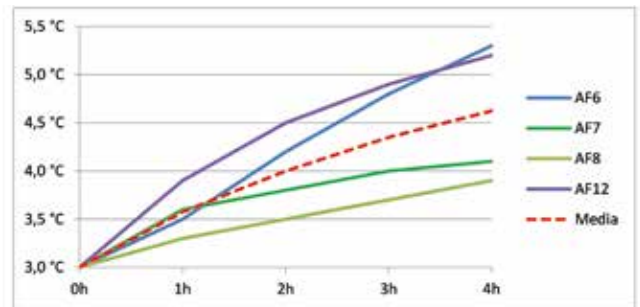

ИЗОТЕРМИЧЕСКИЕ КОНТЕЙНЕРЫ THERMAX ДЛЯ ТРАНСПОРТИРОВКИ ПИЩЕВЫХ ПРОДУКТОВ - С БОКОВОЙ ЗАГРУЗКОЙ - AL

Тепловые характеристики при температуре окружающей среды 25 °С и содержании жидкости равном 50% полезного объема.

Горячие испытания

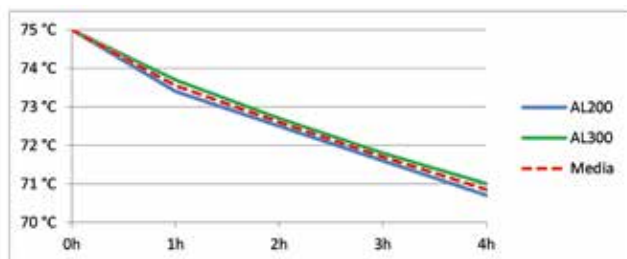

Холодные испытания

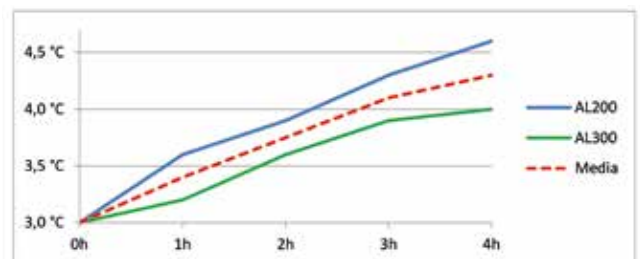

ИЗОТЕРМИЧЕСКИЕ КОНТЕЙНЕРЫ ДЛЯ ТРАНСПОРТИРОВКИ ЕДЫ - ВЕРХНЯЯ ЗАГРУЗКА - GN  
Тепловые характеристики при температуре окружающей среды 25 °С и содержании жидкости равном 50% полезного объема.

**Горячие испытания**

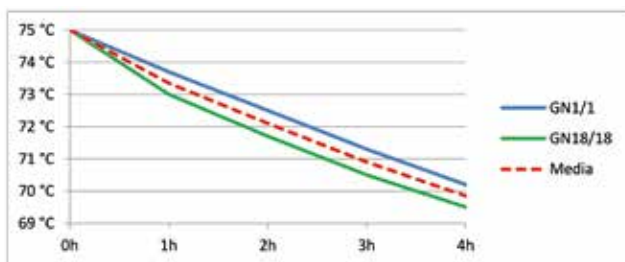

**Холодные испытания**

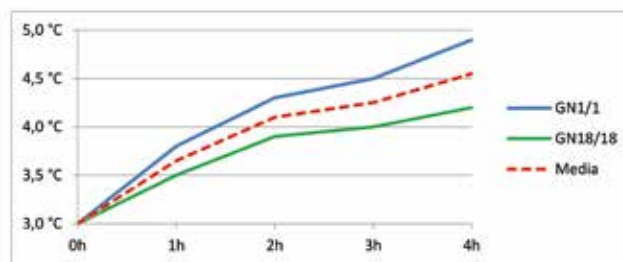

ИЗОТЕРМИЧЕСКИЕ КОНТЕЙНЕРЫ ДЛЯ ТРАНСПОРТИРОВКИ ПИЩЕВЫХ ПРОДУКТОВ - ВЕРХНЯЯ ЗАГРУЗКА - AP  
Тепловые характеристики при температуре окружающей среды 25 °С и содержании жидкости, равном 50% полезного объема.

**Горячие испытания**

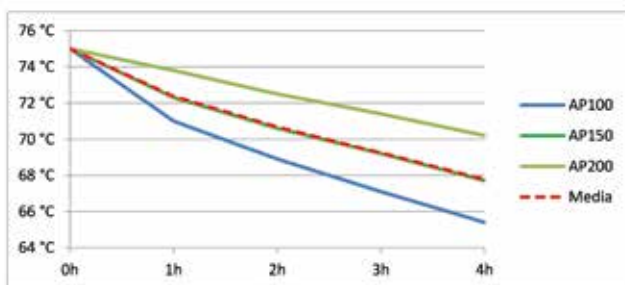

**Холодные испытания**

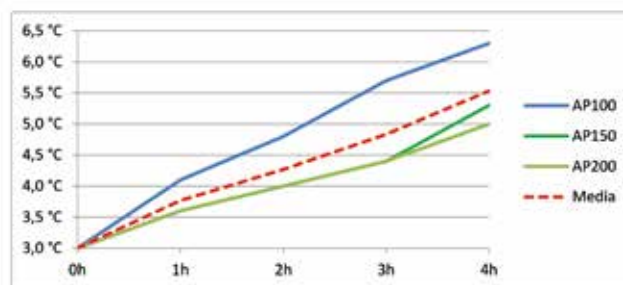

ИЗОТЕРМИЧЕСКИЕ КОНТЕЙНЕРЫ ДЛЯ ДОСТАВКИ ПИЩЕВЫХ ПРОДУКТОВ - AF150  
Тепловые характеристики при температуре окружающей среды 25 °С и содержании жидкости равном 50% полезного объема.

**Горячие испытания**

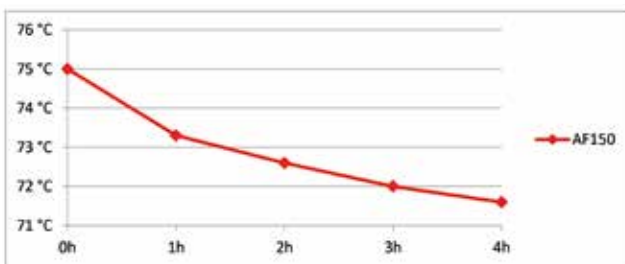

**Холодные испытания**

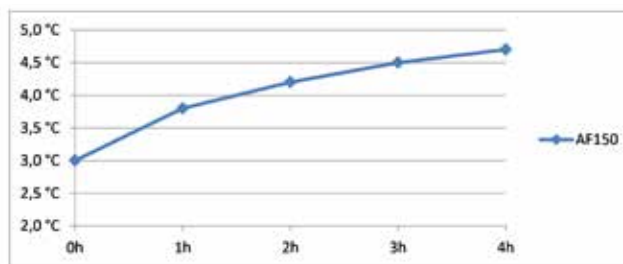

ИЗОТЕРМИЧЕСКИЕ КОНТЕЙНЕРЫ ДЛЯ МНОГОТЕМПЕРАТУРНОЙ ТРАНСПОРТИРОВКИ - MAILLON -  
Тепловые характеристики при температуре окружающей среды 25 °С и содержании жидкости равном 50% полезного объема.

**Горячие испытания**

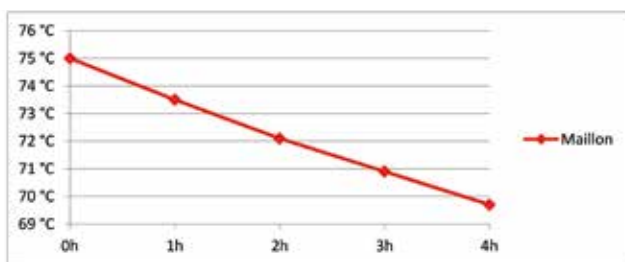

**Холодные испытания**

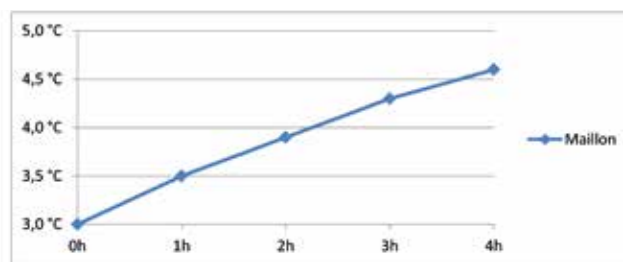



## Активные двери для доставки горячих блюд

# ACTIVE LINE



Активные двери - это системы горячей активации, которые позволяют продлить поддержание температуры внутри контейнеров. Они предназначены для равномерного и постепенного распределения тепла внутри контейнеров: это предотвращает локальные явления перегрева, переварки или обезвоживания продуктов и сохраняет питательные свойства.

Активные двери оснащены нагревательным элементом, который можно подключить к стандартной сети 230 В переменного тока и 12 В постоянного тока благодаря инверторному устройству.

Доступен в двух версиях: аналоговой и с программируемым цифровым термостатом.

- **Защита качества**
- **Просты в использовании**
- **Низкое потребление энергии**



CATERING  
BANQUETING  
FOOD SERVICE  
PARTIAL DELIVERIES

## Системы активации изотермических контейнеров с электроприводом

Доступны в двух вариантах:

- цифровая с термостатом, позволяющая программировать температуру окружающей среды внутри контейнера и контролировать ее на протяжении всего периода транспортировки;
- аналоговая с заданной температурой 75 °С.

Внутренняя защита из нержавеющей стали предназначена для обеспечения изоляции нагревательного устройства от влажности и случайного контакта с транспортируемыми жидкими продуктами питания и обеспечивает отличную устойчивость к ударам и высоким температурам.

Дверь и нагревательная группа легко снимаются без использования инструментов. Её можно подключить к стандартному основному источнику питания (230 В переменного тока).

Инверторное устройство, доступное по запросу, соединяет активные двери с гнездом прикуривателя автомобиля (12 В постоянного тока) и обеспечивает подачу питания даже во время транспортировки.

### Активная дверь для контейнера AF7

#### AF7 230V ЦИФРОВАЯ АКТИВНАЯ ДВЕРЬ

Объём (л)	Цвет	Вес (KG)	Внеш. разм. (MM)	Артикул
-	красный	3,9	440x110x395H	3B3H0016

#### AF7 230V АНАЛОГОВАЯ АКТИВНАЯ ДВЕРЬ

Объём (л)	Цвет	Вес (KG)	Внеш. разм. (MM)	Артикул
-	красный	3,9	440x110x395H	3B3H0018



#### AF7 КОРПУС

Объём (л)	Цвет	Вес (KG)	Разм. (MM)	Артикул
63	серый/синий меланж	9,3	Внеш. 440x640x480H Внутр. 325x540x360H	31230012

#### AF7 КОМПЛЕКСНАЯ СИСТЕМА АКТИВНЫХ ДВЕРЕЙ

Объём (л)	Состоит из	Вес (KG)	Разм. (MM)	Артикул
63	п. 1 AF7 корпус п. 1 АНАЛОГОВАЯ АКТИВНАЯ ДВЕРЬ	13,2	Внеш. 440x695x480H Внутр. 325x540x360H	AF07A001
63	п. 1 AF7 корпус п. 1 ЦИФРОВАЯ АКТИВНАЯ ДВЕРЬ	13,2	Внеш. 440x695x480H Внутр. 325x540x360H	AF07A002

#### Специальные аксессуары:

Название	Артикул
Инвертор 12 V/230 V	AND001



## AF12

## AF12 230V

Объём (л)	Цвет	Вес (KG)	Внеш. разм. (MM)	Артикул
-	красный	5,2	440x110x570H	3B3M0016

## AF12 230V

Объём (л)	Цвет	Вес (KG)	Внеш. разм. (MM)	Артикул
-	красный	5,2	440x110x570H	3B3M0018

## AF12

Объём (л)	Цвет	Вес (KG)	Размеры (MM)	Артикул
90	серый/синий меланж	14	Внеш. 440x665x650H Внутр. 330x533x515H	3125H006F

## AF12 КОМПЛЕКСНАЯ СИСТЕМА АКТИВНЫХ ДВЕРЕЙ

Объём (л)	Состоит из	Вес (KG)	Размеры (MM)	Артикул
90	п. 1 AF12 корпус п. 1 аналоговая активная дверь	19,2	Внеш. 440x720xh650H Внутр. 330x533x515H	AF12A001
90	п. 1 AF12 корпус п. 1 цифровая активная дверь	19,2	Внеш. 440x720xh650H Внутр. 330x533x515H	AF12A002



## Специальные аксессуары:

Название	Артикул
Инвертор 12 V/230 V	AHD001

## Активная дверь для контейнера AF150

## AF150 230V ЦИФРОВАЯ АКТИВНАЯ ДВЕРЬ

Объём (л)	Цвет	Вес (KG)	Внеш. разм. (MM)	Артикул
-	красный	6,2	570x110x570H	3B3O0016

## AF150 230V АНАЛОГОВАЯ АКТИВНАЯ ДВЕРЬ

Объём (л)	Цвет	Вес (KG)	Внеш. разм. (MM)	Артикул
-	красный	6,2	570x110x570H	3B3O0018

## AF150 Корпус

Объём (л)	Цвет	Вес (KG)	Размеры (MM)	Артикул
148	серый/синий меланж	21,5	Внеш. 570x790x690H Внутр. 430x650x530H	36100006F

## AF150 КОМПЛЕКСНАЯ СИСТЕМА АКТИВНЫХ ДВЕРЕЙ

Объём (л)	Состоит из	Вес (KG)	Размеры (MM)	Артикул
148	п. 1 AF150 корпус п. 1 аналоговая активная дверь	27,7	Внеш. 570x835x690H Внутр. 430x650x530H	A150A001
148	п. 1 AF150 корпус п. 1 цифровая активная дверь	27,7	Внеш. 570x835x690H Внутр. 430x650x530H	A150A002



## Специальные аксессуары:

Название	Артикул
Инвертор 12 V/230 V	AHD001



Модульные решения для  
изотермических и рефрижераторных  
контейнеров.

# MODULAR SYSTEMS

Благодаря наличию двух отдельных изолированных камер, можно одновременно переносить горячие, охлажденные и замороженные блюда. Съемный комплект для запираания позволяет собрать два штабелированных контейнера. Чтобы продлить время транспортировки горячей пищи, одна или обе камеры могут быть оборудованы Active Doors. Кроме того, для увеличения времени транспортировки охлажденных продуктов одна или обе камеры могут быть оборудованы рефрижераторными контейнерами Koala.

- Технологическое и изотермическое качество
- Максимальная гибкость
- Мультитемпературный
- Качество еды



## AF12 Модульная система

GN 1/1

Объем (л)	Состоит из	Вес (KG)	Размеры (MM)	Артикул
90*	п.2 AF12 контейнеры п. 1 тележка п. 1 комплект блокировки	41	Внеш. 505x685x1480H Внутр. 330x533x515H*	AF12M002

\* каждый



## AF12 Модульная система с Active Doors

GN 1/1

2 КОНТЕЙНЕРА AF 12 С 1 ЦИФРОВОЙ СИСТЕМОЙ ACTIVE DOOR

Объем (л)	Состоит из	Вес (KG)	Размеры (MM)	Артикул
90*	п.1 AF 12 корпус п.1 цифр. активная дверь п. 1 AF12 1.1 тележка п. 1 комплект блокировки	43,5	Внеш. 505x720x1480H Внутр. 330x533x515H*	AF12M003

2 КОНТЕЙНЕРА AF 12 С 1 АНАЛОГОВОЙ СИСТЕМОЙ ACTIVE DOOR

Объем (л)	Состоит из	Вес (KG)	Размеры (MM)	Артикул
90*	п.1 AF 12 корпус п.1 аналог. активная дверь п. 1 AF12 1.1 тележка п.1 комплект блокировки	43,5	Внеш. 505x720x1480H Внутр. 330x533x515H*	AF12M005

2 КОНТЕЙНЕРА AF 12 С 2 ЦИФРОВЫМИ ACTIVE DOOR

Объем (л)	Состоит из	Вес (KG)	Размеры (MM)	Артикул
90*	п.2 AF 12 корпуса п.2 цифр. active doors п.1 тележка п. 1 комплект блокировки	46	Внеш. 505x720x1480H Внутр. 330x533x515H*	AF12M004

2 КОНТЕЙНЕРА AF 12 С 2 АНАЛОГОВЫМИ ACTIVE DOOR

Объем (л)	Состоит из	Вес (KG)	Размеры (MM)	Артикул
90*	п.2 AF 12 корпуса п.2 аналог. active doors п.1 тележка п. 1 комплект блокировки	46	Внеш. 505x720x1480H Внутр. 330x533x515H*	AF12M006

\* каждая



1 КОНТЕЙНЕР AF12 С 1 ЦИФРОВОЙ АКТИВНОЙ ДВЕРЬЮ И 1 КОНТЕЙНЕРОМ KOALA 90

Объём (л)	Состоит из	Вес (KG)	Размеры (MM)	Артикул
90*	п.1 AF 12 корпус п.1 цифр. active door п.1 Koala 90 п.1 тележка п. 1 комплект. блокировки	53,8	Внеш. 505x865x1480H Внут. 330x533x505H	AF12M007



1 КОНТЕЙНЕР AF12 С 1 АНАЛОГОВОЙ АКТИВНОЙ ДВЕРЬЮ И 1 КОНТЕЙНЕРОМ KOALA 90

Объём (л)	Состоит из	Вес (KG)	Размеры (MM)	Артикул
90*	п.1 AF 12 корпус п.1 аналог. active door п. 1 Koala 90 п.1 тележка п. 1 комплект. блокировки	53,8	Внеш. 505x865x1480H Внутр. 330x533x505H	AF12M008

\* каждый



1 GN x пластина  
2 GN h 200

4 GN h 100

3 GN h 150

6 GN h 65



## AF150 Modular system **ATP** **GN 1/1** **EN** **600x400**

Объём (л)	Состоит из	Вес (KG)	Размеры (MM)	Артикул
148*	N. 2 AF150 контейнеры п. 1 тележка п. 1 комплект блокировки	56	Внеш. 625x845x1540H Внутр. 430x650x530H*	A150M001

\* каждый



## AF150 Модульная система с Active Doors

**ATP** **GN 1/1** **EN** **600x400**

### 2 КОНТЕЙНЕРА AF 150 С 1 ЦИФРОВОЙ АКТИВНОЙ ДВЕРЬЮ

Объём (л)	Состоит из	Вес (KG)	Размеры (MM)	Артикул
148*	п. 1 AF150 контейнер п. 1 цифр. active door п. 1 AF150 контейнер п. 1 тележка п. 1 комплект блокировки	59,5	Внеш. 625x868x1540H Внутр. 430x650x530H*	A150M002

### 2 КОНТЕЙНЕРА AF 150 С 1 АНАЛОГОВОЙ АКТИВНОЙ ДВЕРЬЮ

Объём (л)	Состоит из	Вес (KG)	Размеры (MM)	Артикул
148*	п. 1 AF150 контейнер п. 1 аналог. active door AF150 контейнер п. 1 тележка п. 1 комплект блокировки	59,5	Внеш. 625x868x1540H Внутр. 430x650x530H*	A150M004

### 2 КОНТЕЙНЕРА AF 150 С 2 ЦИФРОВЫМИ АКТИВНЫМИ ДВЕРЯМИ

Объём (л)	Состоит из	Вес (KG)	Размеры (MM)	Артикул
148*	п. 2 AF150 контейнера п. 2 цифр. active doors п. 1 тележка п. 1 комплект блокировки	62,5	Внеш. 625x868x1540H Внутр. 430x650x530H*	A150M003

### 2 КОНТЕЙНЕРА AF 150 С 2 АНАЛОГОВЫМИ АКТИВНЫМИ ДВЕРЯМИ

Объём (л)	Состоит из	Вес (KG)	Размеры (MM)	Артикул
148*	п. 2 AF150 контейнера п. 2 аналог. active doors п. 1 тележка п. 1 комплект блокировки	62,5	EXT. 625x868x1540H INT. 430x650x530H*	A150M005

\* каждый



1 КОНТЕЙНЕР AF150 С 1 ЦИФР. АКТИВНОЙ ДВЕРЬЮ И 1 КОНТЕЙНЕРОМ KOALA 150

Объём (л)	Состоит из	Вес (KG)	Размеры (MM)	Артикул
148*	п. 1 AF150 конт. п. 1 цифр. active door п. 1 Koala 150 п. 1 тележка п. 1 комплект блокировки	72	Внеш. 625x998xh1540H Внутр. 430x650xh520H*	A150M006

\* каждый



1 КОНТЕЙНЕР AF150 С 1 АНАЛОГ. АКТИВНОЙ ДВЕРЬЮ И 1 КОНТЕЙНЕРОМ KOALA 150

Объём (л)	Состоит из	WEIGHT (KG)	DIM. (MM)	CODE
148*	п. 1 AF150 конт. п. 1 аналог active door п. 1 Koala 150 п. 1 тележка п. 1 комплект блокировки	72	Внеш. 625x998xh1540H Внутр. 430x650xh520H*	A150M007

\* каждый

Специальные аксессуары:

Название	Цвет	Вес (KG)	Размеры (MM)	Артикул
Комплект кронштейнов для направляющих	нерж. сталь	2,5	-	ABA250
Пара направляющих GN1/1 решётка	нерж. сталь	1,2	-	ABA302
Опорная решетка	нерж. сталь	1,3	530x325x12H	AEA020
Держатель для табличек	нерж. сталь	3	430x630x262H	AEA012
	прозрачный		242x157h	AMC106

ГРУЗОПОДЪЕМНОСТЬ ГАСТРОЁМКОСТЕЙ GN С НАБОРОМ КРОНШТЕЙНОВ + НАПРАВЛЯЮЩИЕ И ЭВТЕКТИЧЕСКАЯ ПЛАСТИНА НА 1-Й ПОЛКЕ

5 GN h 65 с.п. 6 ABA302	2 GN h 65 с.п. 5 ABA302	1 GN h 65 с.п. 4 ABA302	2 GN h 100 с.п. 4 ABA302	1 GN h 65 с.п. 5 ABA302	3 GN h 65 с.п. 5 ABA302

Без эвтектической пластины.

6 GN h 65 с.п. 6 ABA302	1 GN h 65 с.п. 4 ABA302	1 GN h 100 с.п. 3 ABA302	2 GN h 65 с.п. 4 ABA302	2 GN h 100 с.п. 3 ABA302	1 GN h 65 с.п. 3 ABA302

3 GN h 65 с.п. 4 ABA302	2 GN h 200 с.п. 2 ABA302





## Гастроёмкости GN для хранения и доставки продуктов

# DIAMOND LINE



Гастроёмкости из поликарбоната серии Diamond line предназначены для хранения и транспортировки порционных блюд. Поликарбонат Melform, ударопрочный и небьющийся, обеспечивающий максимальную безопасность обслуживающего персонала, безопасный и соответствующий действующим нормам, легко очищается и дезинфицируется и гарантирует абсолютную гигиеническую защиту продуктов питания.

- Удобные и функциональные
- Ударопрочные
- Штабелируемые
- Можно использовать в морозильной камере, духовке и микроволновой печи.
- Можно мыть в посудомоечной машине.
- Диапазон температур от  $-40^{\circ}\text{C}$  до  $+120^{\circ}\text{C}$



**Температура использования от -40° до +120°С.**

Можно использовать от морозильной камеры до микроволновой печи, даже напрямую.

Доступны 5 размеров GN и 4 различных высоты.

Все модели комплектуются крышками (по запросу).

Интегрированная градуированная шкала.

Легко мыть и дезинфицировать даже в посудомоечной машине, в соответствии с правилами HACCP.

**GN 1/1 Pans** 

Объём (л)	Кол-во предметов	Внеш. разм. (ММ)	Высота (ММ)	Взрослые порции	Детские порции	Артикул
24,7	6	530x325	200	80	99	4114
18,5	6	530x325	150	60	74	4113
12,3	6	530x325	100	40	49	4112
8	6	530x325	65	32	4111	

**Специальные аксессуары:**

Название	шт.	Внеш. разм. (ММ)	Артикул
Крышка	6	530x325	4211
Решётка	6	460x255	4215
GN1/1 герметичная крышка для ёмкостей из поликарбоната CGN	6	530x325x30H	4210
GN1/1 герметичная крышка для ёмкостей из нерж. стали CGNT	6	530x325x30H	4210I



**GN 1/2 Pans** 

Объём (л)	шт.	Внеш. разм. (ММ)	Высота (ММ)	Взрослые порции	Детские порции	Артикул
11	6	325x265	200	35	44	4124
8,3	6	325x265	150	27	33	4123
5,5	6	325x265	100	18	22	4122
3,7	6	325x265	65	12	15	4121

**Специальные аксессуары:**

Название	шт.	Внеш. разм. (ММ)	Артикул
Крышка	6	325x265	4221
Решётка	6	250x190	4225
GN1/2 герметичная крышка для ёмкостей из поликарбоната CGN	6	325x265x30H	4220
GN1/2 герметичная крышка для ёмкостей из нерж. стали CGNT	6	325x265x30H	4220I

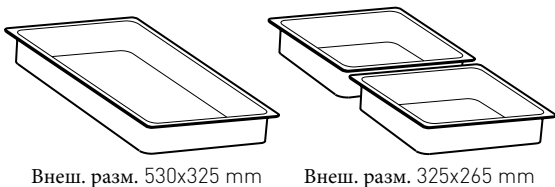

## GN 1/3 Pans



Объём (л)	шт.	Внеш. разм. (ММ)	Высота (ММ)	Взрослые порции	Детские порции	Артикул
6,6	6	325x176	200	21	27	4134
5	6	325x176	150	16	20	4133
3,3	6	325x176	100	11	13	4132
2,1	6	325x176	65	9	4131	

### Специальные аксессуары:

Название	шт.	Внеш. разм. (ММ)	Артикул
Крышка	6	325x176	4231
Решётка	6	250x110	4235



## GN 1/4 Pans



Объём (л)	шт.	Внеш. разм. (ММ)	Высота (ММ)	Взрослые порции	Детские порции	Артикул
3,5	6	265x162	150	11	14	4143
2,4	6	265x162	100	8	10	4142
1,5	6	265x162	65	5	7	4141

### Специальные аксессуары:

Название	шт.	Внеш. разм. (ММ)	Артикул
Крышка	6	265x162	4241
Решётка	6	210x110	4245



## GN 1/6 Pans



Объём (л)	шт.	Внеш. разм. (ММ)	Высота (ММ)	Взрослые порции	Детские порции	Артикул
2,1	6	176x162	150	7	9	4163
1,6	6	176x162	100	5	6	4162
0,98	6	176x162	65	3	4	4161

### Специальные аксессуары:

Название	шт.	Внеш. разм. (ММ)	Артикул
Крышка	6	176x162	4261
Решётка	6	115x110	4265

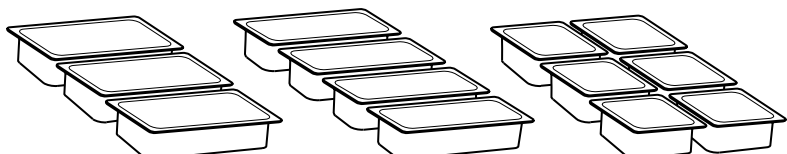

Внеш. разм. 325x176 mm

Внеш. разм. 265x162 mm

Внеш. разм. 176x162 mm



## Посуда и аксессуары

# [ DIAMOND LINE



Небьющиеся и ударопрочные принадлежности серии Diamond Line для обслуживания столов : обеспечивают максимальную безопасность персонала и пользователей. Прочные и долговечные, они позволяют снизить стоимость замены. Они также легкие и удобные в обращении, их легко мыть и чистить.

- Небьющиеся и безопасные
- Удобные и функциональные
- Можно мыть в посудомоечной машине.
- Диапазон температур от + 40 ° C до + 120 ° C



## Кувшин из поликарбоната

Кувшин из небьющегося поликарбоната.  
 Диапазон температур от -40 ° до + 120 ° С.  
 Возможность штабелирования для уменьшения места хранения.  
 Поставляется с крышкой, чтобы избежать риска заражения напитка внешними агентами.  
 Обледенение крышки для удержания льда внутри кувшина при подаче напитков.



### Модель: MCR

Объём (л)	шт.	Внеш. разм. (ММ)	Артикул
1,8	6	195x130x210Н	4605

### Модель: MCRC крышка

Объём (л)	шт.	Внеш. разм. (ММ)	Артикул
-	6	130x50	4605С

## Стаканы из поликарбоната

Они позволяют корректно работать в среде НАССР. Не сохраняют жир и запахи. Идеально штабелируются: уменьшают площадь хранения и не застревают даже в мокром состоянии. Легко мыть и дезинфицировать.

### Модель: PT16

Объём (л)	шт.	Внеш. разм. (ММ)	Артикул
0,16	120	63x85	4016



### Модель: PT25

Объём (л)	шт.	Внеш. разм. (ММ)	Артикул
0,25	120	76x100	4025



## Крышки для тарелок из поликарбоната

Диапазон температур от -40° до +120°C.

Небьющиеся: максимальная безопасность для персонала и пользователей.

Можно использовать в микроволновой печи.

Прозрачные, чтобы легко идентифицировать содержимое внутри.

Выпускаются в версии с гладкой защитой от царапин и с глянцевой поверхностью.

Модель	шт.	Поверхность	Диаметр (мм)	Артикул
9016S	30	гладкая	238x65H	4523S
9016L	30	глянцевая	238x65H	4523
9916S	30	гладкая	250x64H	4524S
9916L	30	глянцевая	250x64H	4524



## Салатники из поликарбоната

Подходит для презентации блюд и салатов в ресторанах со свободным потоком.

Небьющиеся и ударопрочные: максимальная безопасность для кухонного персонала.

Усиленное дно с постоянным поддерживающим профилем.

Закругленный край без подтеканий.

Диапазон температур от -40 ° до + 120 ° С.

Объём (л)	Модель	Цвет	шт.	Диаметр (мм)	Артикул
3,4	MSB 10.25	чёрный	6	250	4425050
5,8	MSB 12.30	чёрный	6	300	4430050
5,8	MSB 12.30	зелёный	6	300	4430072T
2	MSB 08.20	прозрачный	6	200	4420
3,4	MSB 10.25	прозрачный	6	250	4425
5,8	MSB 12.30	прозрачный	6	300	4430
11,5	MSB 15.38	прозрачный	6	380	4438



## Посуда из меламина

Яркая и блестящая, очень похожая на фарфор, благодаря специфической обработке поверхности.  
 Небьющаяся в нормальных условиях эксплуатации: максимальная безопасность для персонала и пользователей.  
 Диапазон температур от -20°C до +120°C.  
 Максимальная температура мытья и сушки: +85°C.  
 Устойчива к воздействию моющих средств с рН менее или равным 10.

### Модель: Суповая тарелка

Цвет	шт.	Диаметр (мм)	Артикул
белый	60	210	5821

### Модель: Обеденная тарелка

Цвет	шт.	Диаметр (мм)	Артикул
белый	60	250	5825

### Модель: Десертная тарелка

Цвет	шт.	Диаметр (мм)	Артикул
белый	60	190	5819

### Модель: Пиала

Цвет	шт.	Диаметр (мм)	Артикул
белый	60	190	5819F



## Полипропиленовый держатель столовых приборов

Оснащен 4 отсеками гастрономического размера.  
 Максимальная температура использования: 90°C.  
 Позволяет работать в среде НАССР.  
 Легко моется в посудомоечной машине.

Цвет	шт.	Размеры (мм)	Артикул
серый	10	530x325x100	5952041







## Изотермические контейнеры и подносы для доставки еды

# MONOTHERM LINE



Решения Monotherm Line позволяют транспортировать еду, состоящую из трех или четырех блюд при разных температурах (горячие или холодные) внутри одного контейнера. Системы Monotherm Line обеспечивают безопасность транспортируемых блюд и исключают риск распространения бактерий. Они позволяют работать в соответствии с правилами HACCP.

### ОТ НЕСКОЛЬКИХ ПОРЦИЙ ДО ОДНОГО БЛЮДА:

- Обслуживание холодной и/или горячей цепи
- Максимальная гибкость
- Многотемпературная еда
- Качество продуктов питания
- Безопасность и соблюдение правил



## Malinette

### Изотермические контейнеры для разовой доставки еды.

Имеет четыре отлично теплоизолированных отсека.

Это позволяет перевозить три или даже четыре блюда с разной температурой.

Еда может храниться в ланч-боксах из нержавеющей стали или из пирекса.

Ланч-боксы из нержавеющей стали доступны по запросу в двух версиях, одна из которых может использоваться непосредственно над огнём.

Ланч-боксы из пирекса можно использовать в сочетании с горячими и охлажденными эвтектическими пластинами, чтобы продлить время хранения продуктов при требуемой температуре.

Оснащены встроенной ручкой.

Изолированы пенополиуретаном, не содержащим ХФУ и ГХФУ.

Гарантированно работают от -30 ° до + 100 ° C.



Цвет	Артикул	Размеры (ММ)	Вес (кг)
серый/синий меланж	MAL10006	340x340x170H	2,2
синий	MAL10001	340x340x170H	2,2
красный	MAL10004	340x340x170H	2,2

### Специальные аксессуары:

Название	Цвет	Артикул	Диаметр (ММ)	Объём (л)	Вес (кг)
Базовый ланч-бокс	нерж. сталь	ACA005	125x69H	0,6	0,19
Melform ланч-бокс	нерж. сталь	ACA002	125x69H	0,6	0,56
Ланч-бокс из пирекса + герметичная крышка	прозрачный	ACB001	120x60H	0,55	0,16
Нагревающая пластина	красный	PEM10001	120x18H	-	0,15
Охлаждающая пластина	синий	PEM10002	120x18H	-	0,19

## Single

### Изотермический контейнер для доставки еды.

Подходит для использования одноразовой посуды из фольги 18x18 или гастроремкостей GN 1/6.

Благодаря использованию эвтектических пластин и изотермического сепаратора можно перевозить полноценный обед из трех блюд с разной температурой (горячие и свежие). Для транспортировки дополнительных предметов (столовые приборы, напитки, хлеб, фрукты и т. д.) по запросу доступна дополнительная неизолированная секция, которая крепится к задней части контейнера.

Контейнер легкий, простой в использовании и имеет практичную ручку.

Легко снимаемая дверца облегчает процесс очистки.

Изолирован пенополиуретаном, не содержащим ХФУ и ГХФУ.

Гарантированно работает от -30 ° до + 100 ° C.



Цвет	Артикул	Размеры (ММ)	Объём (л)	Вес (КГ)
серый/синий меланж	MAL20001	EXT. 250x260x266H INT. 185x185x170H	5,8	2,2

### Специальные аксессуары:

Название	COLOUR	CODE	DIMENSIONS (MM)	CAPACITY (L)	WEIGHT (KG)
Нейтральный бокс	серый/синий меланж	38510001	Внеш. 250x110x235H Внутр. 220x80x225H	3,96	0,75
Нагревающ. пластина	красный	PEM20001	195x195x15H	-	0,4
Охлажд. пластина	синий	PEM20002	195x195x15H	-	0,5
Изотермический сепаратор	песочный	PEM20003	195x195x15H	-	0,2

## Термобоксы для тарелок

Термобоксы для тарелок идеально подходят для доставки еды пациентам больниц или гостям отеля.

Основание и крышка идеально накладываются друг на друга и обеспечивают отличное сохранение температуры.

Прочная, противоударная и легкая конструкция.

Легко штабелируются.

Изолированы пенополиуретаном, не содержащим ХФУ и ГХФУ.

Гарантированно работают от -30 ° до + 85 ° С.

Название	Цвет	Артикул	Диаметр (ММ)	Вес (КГ)
РТ20 термобокс	синий 251	РТ200101	195x55Н	0,40

### Специальные аксессуары:

Название	Цвет	Артикул	Диаметр (ММ)
Пиала	-	АСЕ042	150
Герметичная крышка	-	АДВ043	150

Название	Цвет	Артикул	Диаметр (ММ)	Вес (КГ)
РТ30 термобокс	синий 251	РТ300101	280x55Н	0,82

### Специальные аксессуары:

Название	Цвет	Артикул	Диаметр (ММ)
Блюдо	-	АСЕ020	185
Поддерживающая крышка	-	ДВ005	185
Блюдо	-	АСЕ021	210
Поддерживающая крышка	-	АДВ006	210
Блюдо с двумя отделениями	-	АСЕ005	260



## Системы доставки еды на одну порцию **EN**

Для доставки блюд при контролируемой температуре.

Контейнер позволяет перевозить четыре блюда с дифференцированной температурой (горячие и холодные), благодаря уменьшенному теплообмену между отсеками.

Оборудован четырьмя отсеками для керамических тарелок и отсеком для других предметов (столовые приборы, напитки, хлеб, фрукты и т. д.).

Внешние размеры стандарта Евронорм.

Изолирован пенополиуретаном, не содержащим ХФУ и ГХФУ.

Гарантированно работает от -30 ° до + 85 ° С.

### TS50

TS50 для одноразовых тарелок

Цвет	Артикул	Размеры (ММ)	Вес (КГ)
оранжевый/серый	TS550101	530x370x105H	2,6
синий/серый	TS550103	530x370x105H	2,6
зелёный/серый	TS550104	530x370x105H	2,6

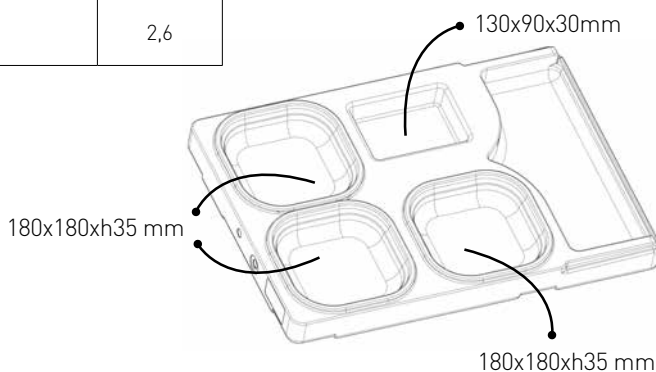

### TS50

Версия для тарелок из керамики и меламина

Цвет	Артикул	Размеры (ММ)	Вес (КГ)
оранжевый/серый	TS540101	530x370x105H	2,6
синий/серый	TS540104	530x370x105H	2,6
зелёный/серый	TS540105	530x370x105H	2,6



Керамический набор (см. стр. 67)

Меламиновый набор (см. стр. 67)

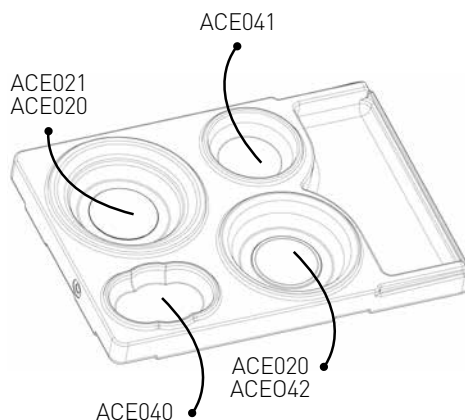

## TS50

ВЕРСИЯ С ПРОЗРАЧНОЙ КРЫШКОЙ ДЛЯ НЕЙТРАЛЬНОЙ ЗОНЫ

Цвет	Артикул	Размеры (ММ)	Вес (КГ)
оранжевый/серый	TS520101	530x370x105Н	2,6
синий/серый	TS520103	530x370x105Н	2,6
зелёный/серый	TS520104	530x370x105Н	2,6

### Специальные аксессуары:

**Название**

Комплект для крепления  
 Держатель таблички  
 Крышка из поликарбоната

**Артикул**

ANA003  
 AMA301  
 ADA001



Керамический и меламиновый набор (см. стр. 67)



оранжевый



синий



зелёный



## TS60

Версия для керамической посуды

Цвет	Артикул	Размеры (ММ)	Вес (КГ)
оранжевый/серый	TS610101	530x370x105H	2,5
синий/серый	TS610103	530x370x105H	2,5
зелёный/серый	TS610104	530x370x105H	2,5



### Специальные аксессуары:

Название	Артикул
Комплект для крепления	ANA003
Система полного закрытия	PAFT9001

Специальные комплекты (см. стр. 67)

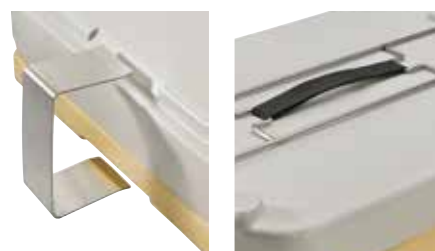
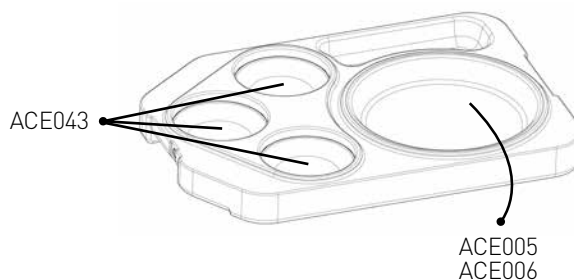

оранжевый



синий























зелёный

## Тележка для подносов

Тележка из нержавеющей стали с направляющими Euronorm. Подходит для транспортировки подносов TS50 и TS60. Доступна с 12 и 24 местами.

Название	Цвет	Артикул	Размеры (ММ)	Вес (КГ)
тележка на 12 мест	нерж. сталь	3748А	480x610x1800H	20
тележка на 24 мест	нерж. сталь	3751А	870x610x1800H	32



АКСЕССУАРЫ MONOTHERM					
Керамический набор TS50		Меламиновый набор TS50		Керамический набор TS60	
	Артикул: ACE020 Тарелка $\varnothing$ 185 mm		Артикул: 5650 Тарелка $\varnothing$ 210 mm		Артикул: ACE005 Тарелка с двумя отсеками $\varnothing$ 260 h25 mm
	Артикул: ADB005 Поддерживающая крышка $\varnothing$ 185 mm		Артикул: ADB006 Поддерживающая крышка $\varnothing$ 210 mm		Артикул: ACE006 Тарелка с двумя отсеками $\varnothing$ 255 h33 mm
	Артикул: ACE021 Тарелка $\varnothing$ 210 mm		Артикул: 5653 Пиала $\varnothing$ 150 mm		Артикул: ADB010 Крышка с уплотнителем $\varnothing$ 260mm
	Артикул: ADB006 Поддерживающая крышка $\varnothing$ 210 mm		Артикул: ADB043 Герметичная крышка $\varnothing$ 150 mm		Артикул: ACE043 Пиала $\varnothing$ 120 mm
	Артикул: ACE042 Пиала $\varnothing$ 150 mm		Артикул: 5652 Пиала $\varnothing$ 130 mm		Артикул: ADB041 Герметичная крышка $\varnothing$ 120mm
	Артикул: ADB043 Герметичная крышка $\varnothing$ 150 mm		Артикул: ADB042 Герметичная крышка $\varnothing$ 130mm		
	Артикул: ACE041 Пиала $\varnothing$ 130 mm		Артикул: 5651 Пиала $\varnothing$ 105 mm		
	Артикул: ADB042 Герметичная крышка $\varnothing$ 130mm				
	Артикул: ACE040 Пиала $\varnothing$ 105 mm				



## Подносы для еды и обслуживания

# SERVICE LINE

### **ВЫСОКАЯ НАДЕЖНОСТЬ**

Прочные и долговечные рабочие инструменты.

Более 50 моделей разных форм, материалов и отделки - клиент может выбрать оптимальное решение для своего бизнеса.

### **ПРОЧНЫЕ И ДОЛГОВЕЧНЫЕ**

Идеально плоские, устойчивые к царапинам, поддерживающие форму, устойчивые к УФ-лучам.

### **БЕЗОПАСНОСТЬ И СООТВЕТСТВИЕ правилам:**

Подносы Melform легко мыть и дезинфицировать, они не выделяют вредных веществ при контакте с продуктами.

### **ГАРАНТИЯ**

Гарантия от поломки 5 лет.

### **ИНДИВИДУАЛЬНЫЕ РЕШЕНИЯ**

ПРЕДСТАВЬТЕ СВОЮ КОМПАНИЮ УНИКАЛЬНЫМ СПОСОБОМ

Отличайтесь от конкурентов.

Укрепляйте имидж своей деятельности.

### **МАТЕРИАЛЫ:**

- Полиэстер
- Слоистый пластик
- Полипропилен и полистирол
- Нескользящие
- ABS-пластик







# ПОЛИЭСТЕР

**Полиэстер, армированный стекловолокном, придает подносам абсолютную прочность. Великолепная индивидуальность идеально подходит для тех, кто любит прочные материалы.**

- Интенсивное использование
- Полиэстер, армированный стекловолокном
- Подходит для промышленных посудомоечных машин
- Легкая сушка даже в штабелированном виде
- Устойчив к пятнам
- Устойчив к царапинам, ударам и истиранию
- Отличная устойчивость к высоким и низким температурам
- Ударопрочный
- Высокая герметичность: не задерживает загрязнения, жир и запахи.
- Безопасный: не выделяет никаких веществ при контакте с пищевыми продуктами.
- 5 лет гарантии от поломки

## СТЕКЛО

**ПОДНОСЫ ИЗ 100%-ГО ПОЛИЭСТЕРА, АРМИРОВАННОГО СТЕКЛОВОЛОКНОМ.**



**ОЧЕНЬ ПРОЧНЫЕ И ПОДХОДЯТ ДЛЯ ИНТЕНСИВНОГО ИСПОЛЬЗОВАНИЯ С УСИЛЕННЫМИ УГЛАМИ И КРАЯМИ.**

- Противоударный и термостойкий
- Проушины для штабелирования улучшают циркуляцию воздуха для быстрой и эффективной сушки и идеального штабелирования
- 5 лет гарантии от поломки



**КЛАССИЧЕСКИЙ ВИД. ИНТЕНСИВНОЕ ИСПОЛЬЗОВАНИЕ. В НАЛИЧИИ 9 ЦВЕТОВ И 12 ФОРМ.**



**HOSPITALS  
SELF SERVICE WITH HIGH TURNOVER  
FOOD SERVICE**

## Стандартные

GN, EN и обычные стандартных размеров. С проушинами для штабелирования.

Модель	Артикул	Размеры	шт.
½ GN	1818+col	265x325 mm	40
4/5 GN	1819+col	425x325 mm	20
GN*	1816+col	530x325 mm	20
EN*	1817+col	530x370 mm	20

\* доступны с МАТОВОЙ ОТДЕЛКОЙ



## Стандартные с плоскими краями

GN, EN и обычные стандартных размеров, с плоскими краями для более удобного удержания.

Модель	Артикул	Размеры	шт.
GN	1804+col	530x325 mm	20
½ EN	1808+col	265x370 mm	36
EN	1805+col	530x370 mm	20



## Прямоугольные закругленные углы

Закругленные углы и высокий профиль.

Модель	Артикул	Размеры	шт.
14.18	1518+col	460x360 mm	24

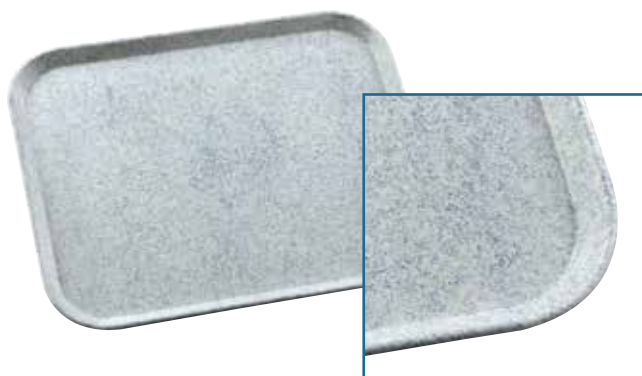

## Прямоугольные скошенные углы

Стильный и изысканный дизайн.

Модель	Артикул	Размеры	шт.
46.34	1534+col	460x344 mm	20

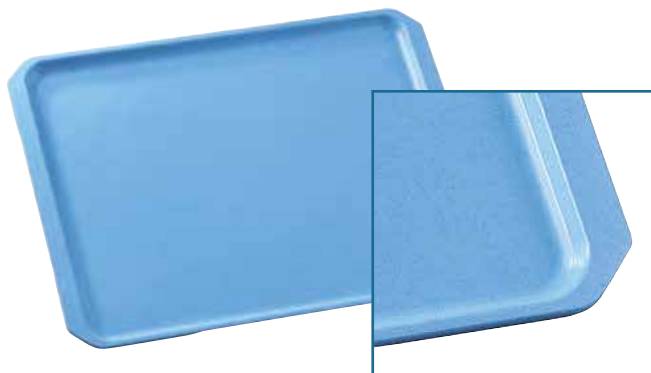

## Классическая трапеция

Специальная форма для наилучшего использования на поверхности столов.

Модель	Артикул	Размеры	шт.
18.15	1815+col	492x343 mm	20

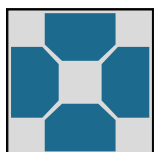

Квадратный стол  
96 cm

## Экономящая пространство трапеция

Специальная форма для наилучшего использования поверхности столов.

Модель	Артикул	Размеры	шт.
18.06	1806+col	480x340 mm	20

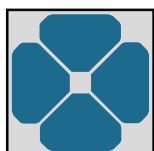

Квадратный стол  
80 cm



## Artà

Мода и функциональность для изысканного и эксклюзивного дизайна.

Модель	Артикул	Размеры	шт.
ARTÀ	1536+col	460x360 mm	24

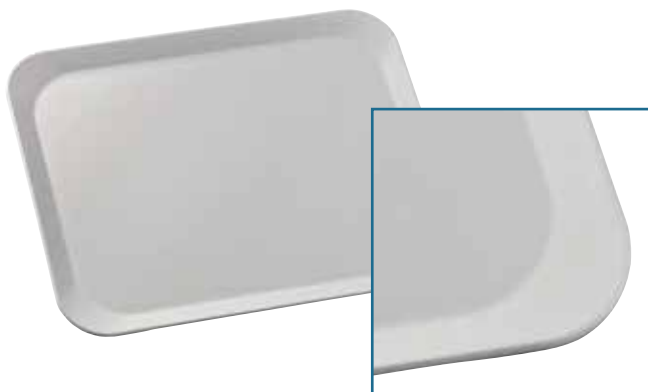

ледяной белый 012



чёрный 050



песочный хаки 031



синий микс 025



серая фризия 043



песочный микс 032

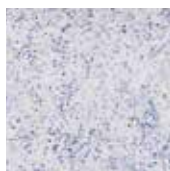

синий меланж 264

### НА СКЛАДЕ



меланж 251

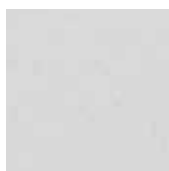

белая бумага 250



## ЛАЗЕРНЫЕ

**ПОДНОСЫ ИЗ 100%-ГО ПОЛИЭСТЕРА, АРМИРОВАННОГО СТЕКЛОВОЛОКНОМ И С МЕЛАМИНОВОЙ ПОВЕРХНОСТЬЮ.**

**ПРОЧНЫЕ И УСТОЙЧИВЫЕ К ЦАРАПИНАМ: ЭТО ИДЕАЛЬНОЕ РЕШЕНИЕ ДЛЯ МАКСИМАЛЬНО ИНТЕНСИВНОГО ИСПОЛЬЗОВАНИЯ.**

- Основание из меламина
- Можно мыть в посудомоечной машине.
- Максимальная устойчивость к царапинам и пятнам
- 5 лет гарантии от поломок



**ОТЛИЧНАЯ УДАРОПРОЧНОСТЬ. ИНТЕНСИВНОЕ ИСПОЛЬЗОВАНИЕ. ИНДИВИДУАЛЬНЫЕ РЕШЕНИЯ. В НАЛИЧИИ 3 ЦВЕТА И 5 ФОРМ.**



**RESTAURANTS  
SELF SERVICE  
FOOD SERVICE  
HIGH TURN OVER**

## Стандартные

GN, EN и обычные стандартных размеров.

Модель	Артикул	Размеры	шт.
4/5 GN	1819+col	425x325 mm	20
GN	1816+col	530x325 mm	20
EN	1817+col	530x370 mm	20



## Прямоугольные с закругленными углами

Закругленные углы и более глубокое основание.

Модель	Артикул	Размеры	шт.
14.18	1518+col	460x360 mm	24

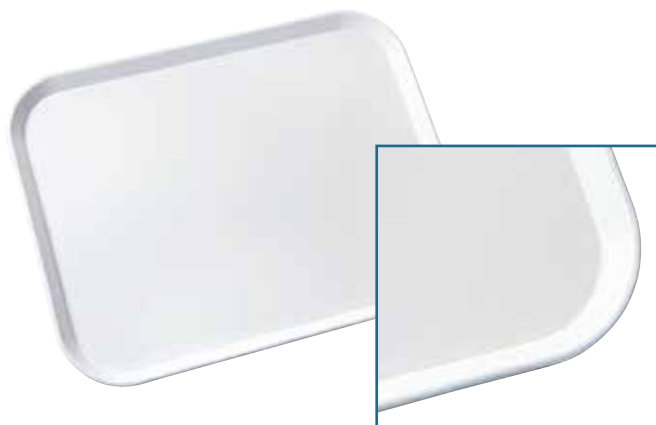

## Классическая трапеция

Форма предназначена для эргономичного использования поверхности квадратных столов.

Модель	Артикул	Размеры	шт.
18.15	1815+col	492x343 mm	20

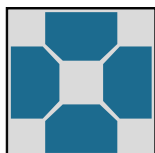

Квадратный стол  
96 cm



### НА СКЛАДЕ



песочный хаки 031

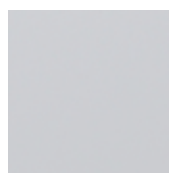

белый лёд 012



серая фризия 043



## ПАРТНЁР

ПОДНОСЫ ИЗ 100%-ГО ПОЛИЭСТЕРА,  
УСИЛЕННЫЕ СТЕКЛОВОЛОКНОМ И С  
ПОКРЫТИЕМ ИЗ МЕЛАМИНА.

СОЧЕТАЮТ МАКСИМАЛЬНЫЙ  
КОМФОРТ И ИЗЫСКАННЫЙ  
ДИЗАЙН.

- Можно мыть в посудомоечной машине.
- Устойчивы к загрязнениям.

- Гарантия 5 лет

ЕСТЕСТВЕННЫЙ И ЭЛЕГАНТНЫЙ  
ВНЕШНИЙ ВИД  
ВЫСОКОЕ КАЧЕСТВО  
НИЗКИЕ И ЗАКРУГЛЕННЫЕ КРАЯ  
ИНДИВИДУАЛЬНЫЕ РЕШЕНИЯ



RESTAURANTS  
SELF SERVICE  
LOCATIONS

## Стандартные

GN, EN и обычные стандартных размеров.

Модель	Артикул	Размеры	шт.
1/2 GN	1022+col	265x325 mm	40
GN	1020+col	530x325 mm	20
EN	1030+col	530x370 mm	15

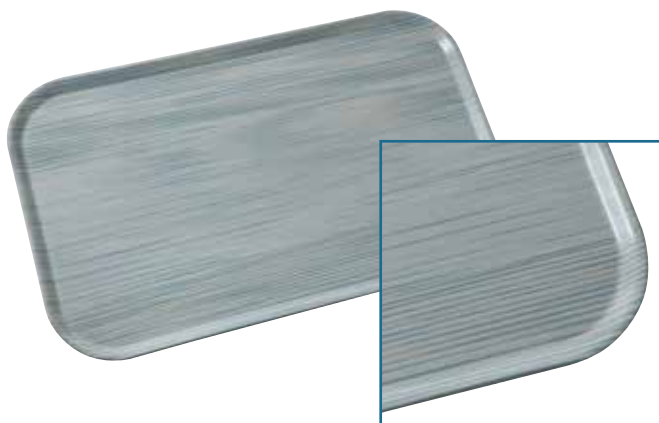

## Прямоугольные

Закругленные края и более глубокое основание.

Модель	Артикул	Размеры	шт.
14.18	1018+col	460x360 mm	30

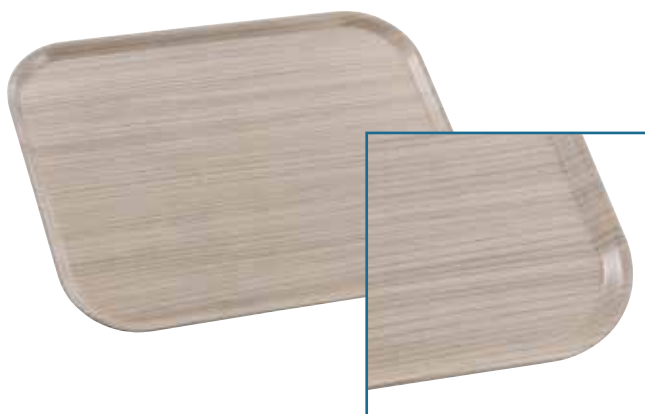

## Трапеция

Специальная форма для эргономичного использования поверхности столов.

Модель	Артикул	Размеры	шт.
11.20	1120+col	496x370 mm	24

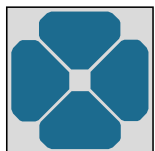

Квадратный стол  
96 cm



мистическое  
дерево 138



жемчужный 136



квazar 134



белый дуб133

### НА СКЛАДЕ



белая  
лиственница 132



секвойя 131





# ЛАМИНИРОВАННЫЕ

**Абсолютная легкость и утонченная элегантность, пластиковый ламинат делает подносы легкими и удобными. Широкий выбор форм и цветов, вдохновленных природой, для создания модного и экологичного внешнего вида.**

- Простота обслуживания и устойчивость к царапинам
- Отличная устойчивость к пятнам
- Лёгкий вес
- Высокая герметичность: не задерживает загрязнения, жир и запахи.
- Безопасность: не выделяет никаких веществ при контакте с пищевыми продуктами.
- Поднос с индивидуальным логотипом с обеих сторон
- Отличное соотношение цена / качество

## GOLD

### ЛАМИНИРОВАННЫЕ ПОДНОСЫ

Абсолютная легкость и изысканная элегантность, пластиковый ламинат делает подносы легкими и удобными.



Отличная стойкость к пятнам, царапинам и истиранию.

Высокая герметичность: не задерживает грязь, жир и запахи.

ОПТИМАЛЬНОЕ СООТНОШЕНИЕ ЦЕНЫ И КАЧЕСТВА.

МОЖНО МЫТЬ В ПОСУДОМОЕЧНОЙ МАШИНЕ.

ИНДИВИДУАЛЬНЫЕ РЕШЕНИЯ. ВЫПУСКАЕТСЯ В 17 ЦВЕТАХ И 28 ФОРМАХ.



RESTAURANTS  
SELF SERVICE  
FOOD SERVICE  
HO.RE.CA.

## Стандартные

GN и EN размеры.

Модель	Артикул	Размеры	шт.
GN	0081+col	530x325 mm	36
EN	0051+col	530x370 mm	36



## Для официантов

Большой размер, подходит для уборки столов.

Модель	Артикул	Размеры	шт.
1.72	0071+col	600x400 mm	24
1.71	0071+col	605x416 mm	24



## Прямоугольные со скошенными углами

Утонченный дизайн.

Модель	Артикул	Размеры	шт.
2.11	0011+col	308x195 mm	72
2.31	0031+col	452x313 mm	36
2.40	0040+col	400x268 mm	36
2.41	0041+col	501x353 mm	36
2.51	0051+col	525x366 mm	36



## Прямоугольный правильный контур

Мягкий и утонченный стиль.

Модель	Артикул	Размеры	шт.
4.11	0011+col	291x208 mm	72
4.14	0014+col	378x266 mm	40
4.21	0021+col	348x245 mm	36
4.31	0031+col	443x322 mm	36
4.32	0032+col	430x330 mm	36
4.40	0040+col	385x276 mm	36
4.42	0041+col	460x360 mm	36
4.48	0048+col	480x370 mm	36
4.51	0051+col	502x375 mm	36
8.32	0832+col	409x302 mm	36



## Прямоугольный правильный контур

Мягкий и изысканный дизайн.

Модель	Артикул	Размеры	шт.
4.43	0043+col	430x330 mm	36



## Классическая трапеция

Специальная форма для эргономичного использования поверхности столов.

Модель	Артикул	Размеры	шт.
5.22	0522+col	510x345 mm	30
5.23	0522+col	492x343 mm	30

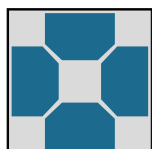
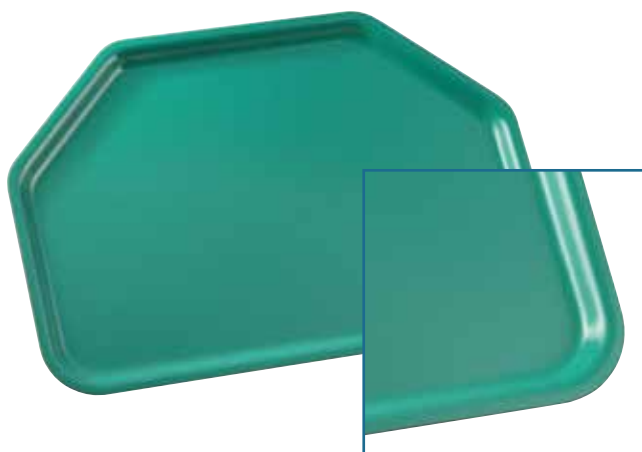

Квадратный стол  
96 cm

## Трапеция

Специальная форма для наилучшего использования поверхности квадратных столов.

Модель	Артикул	Размеры	шт.
5.11	0511+col	476x339 mm	36
5.21	0521+col	523x360 mm	36

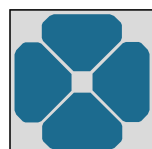

Квадратный стол  
80 cm

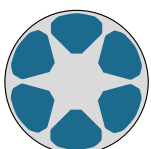

Круглый стол  
133 cm

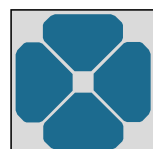

Квадратный стол  
90 cm

## Круглые

Модель	Артикул	Размеры	шт.
6.35	0635+col	355 mm	36
6.43	0643+col	429 mm	36
6.45	0643+col	450 mm	36



## Овальные

Модель	Артикул	Размеры	шт.
7.13	0713+col	320x225 mm	96

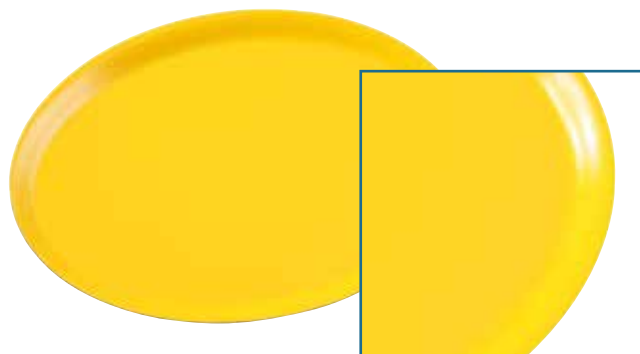

## НА СКЛАДЕ



красное дерево 118

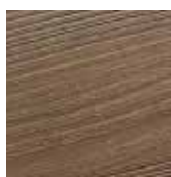

мистическое дерево 138



грецкий орех 122

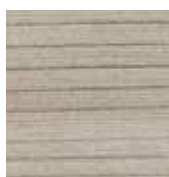

секвойя 131



жемчужный 136

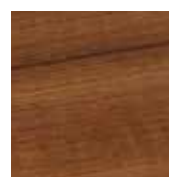

тиковое дерево 153



белая лиственница 132

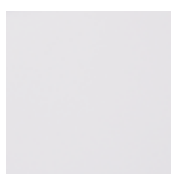

белый лёд 012



белый дуб 133



квазар 134



песочный хаки 031



жёлтый 035



синий океан 027



зелёный 072



красный 061



серая фризия 043

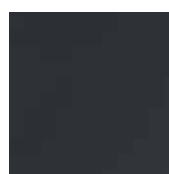

чёрный 050

## MATT LINE

Компания MELFORM специализируется на исследованиях и разработке новых материалов и решений, направленных на удовлетворение самых высоких требований рынка.

Для того, чтобы всегда быть впереди конкурентов, уделив особое внимание новым инновационным решениям, появилась серия MATT Line.

Высокие технологии и особая матовая обработка с обеих сторон добавляют подносам неповторимый характер. Матовая поверхность с ее эксклюзивным шармом придает подносу элегантный и изысканный вид.

Подносы серии MATT Line обладают следующими характеристиками:

- Не скользят благодаря матовой поверхности
- Безопасны при использовании
- Эргономичные
- Не впитывают пятна, не имеют запаха.

### Стандартные

GN и EN размеры.

Модель	Артикул	Размеры	шт.
GN	0081+col	530x325 mm	36
EN	0051+col	530x370 mm	36

### Прямоугольный правильный контур

Мягкий и изысканный дизайн.

Модель	Артикул	Размеры	шт.
4.14	0014+col	378x266 mm	40
4.42	0041+col	460x360 mm	36



медовый матовый 140



county matt 139



элегантный матовый 141



# NATURA

## ЭКОЛОГИЧНЫЕ ПОДНОСЫ ПОЛНОСТЬЮ ИНДИВИДУАЛЬНЫЙ ДИЗАЙН

Изготовлено из бумаги из сертифицированных лесов

- Устойчивы к мощным средствам
- Устойчивы к царапинам
- Легко чистить
- Можно мыть в посудомоечной машине.
- Возможность индивидуального дизайна с обеих сторон.



Модель	Артикул	Размеры	шт.
4.14	0014+col	378x266 mm	40
4.42	0041+col	460x360 mm	36



Изображения предназначены только для ознакомительных целей. Для экологически чистых подносов предлагается сезонный дизайн и индивидуальная графика в соответствии с потребностями клиентов.

## БЫСТРОЕ ПИТАНИЕ

ИДЕАЛЬНОЕ СОЧЕТАНИЕ ПРОСТОТЫ И УДОБСТВА.  
УДОБНЫЕ ПОДНОСЫ ДЛЯ БЫСТРОГО ПИТАНИЯ.

- Легкие и прочные
- Можно мыть в посудомоечной машине.
- Устойчивы к пятнам
- 100% ПЕРЕРАБОТКА



RESTAURANTS  
SNACK BAR  
HIGH TURN OVER



ИНТЕНСИВНОЕ ИСПОЛЬЗОВАНИЕ  
ЯРКИЕ И НАСЫЩЕННЫЕ ЦВЕТА  
ЛЕГКО ШТАБЕЛИРУЮТСЯ

## Прямоугольные

Простые и прочные.

Модель	Артикул	Размеры	шт.
10.14	2014+col	345x270 mm	60
12.16	2016+col	415x305 mm	36
14.18	2018+col	460x360 mm	24



## Прямоугольные с ручками

Практичная версия с ручками.

Модель	Артикул	Размеры	шт.
12.17	2017+col	442x310 mm	20



### На складе



синий 023



красный 061



жёлтый 035



зелёный 071



коричневый 051

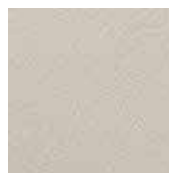

песочный 033

## С отделениями

УМЕНЬШЕННЫЙ РАЗМЕР,  
ПРОСТОЙ ДИЗАЙН И ЯРКИЕ ЦВЕТА.

- 100% перерабатываемые
- 6 отделений
- Можно мыть в посудомоечной машине
- Подходит для интенсивного использования

ЖИВЫЕ ЦВЕТА  
УДОБНЫЕ ДЛЯ ПОЛЬЗОВАТЕЛЯ  
ОТЛИЧНАЯ УСТОЙЧИВОСТЬ К  
ПЯТНАМ, ЦАРАПИНАМ И  
ПОТЕРТОСТЯМ



SELF SERVICE  
SCHOOL CANTEENS  
FOODSERVICE



## Маленькие

Артикул	Размеры	шт.
5816+col	370x255 mm	24

### На складе



жёлтый 035



зелёный 071



красный 061



песочный 033

## Maxi

ДЛЯ ПОЛНОГО ПИТАНИЯ

Модель	Артикул	Размеры	шт.
Прямоугольные	59700011	450x320 mm	15
Трапеция	59610011	450x320 mm	20

### На складе

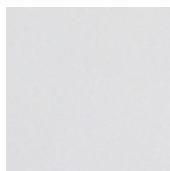

белый 011



## Простые

### ИННОВАЦИОННЫЕ ПОДНОСЫ С ДЕРЖАТЕЛЕМ ДЛЯ СЭНДВИЧЕЙ.

- Удобное решение для бутербродов и бургеров.
- Легкие и прочные
- 100% перерабатываемые
- Интенсивное использование
- Яркие и живые цвета
- Можно мыть в посудомоечной машине.



STREET FOOD

Модель	Артикул	Размеры	шт.
Набор	59650004K	270x270 mm	15 подносов 15 держателей для бутербродов 1 подставка для держателей

### На складе

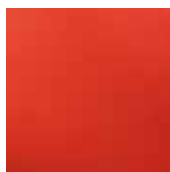

красный 061



## Для барменов

**ПОДНОСЫ ИЗ УСИЛЕННОГО СТЕКЛОПОЛИЭСТЕРА С НЕСКОЛЬЗЯЩЕЙ РЕЗИНОВОЙ ПОВЕРХНОСТЬЮ.**

- Профессиональные нескользящие подносы высшего качества
- Не отслаиваются
- Можно мыть в посудомоечной машине.
- Максимальная интенсивность использования
- 5 лет гарантии



## Стандартные с плоскими краями

GN размеры с плоскими краями для более удобного захвата.

Модель	Артикул	Размеры	шт.
GN	1804+col	530x325 mm	20



## Прямоугольные с закруглёнными краями

Закруглённые края и глубокое основание.

Модель	Артикул	Размеры	шт.
14.18	1518+col	460X360 mm	24



## Круглые

Рекомендуется для обслуживания официантами.

Модель	Артикул	Размеры	шт.
6.28	1628+col	280 mm	24
6.35	1635+col	355 mm	30

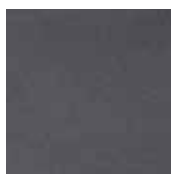
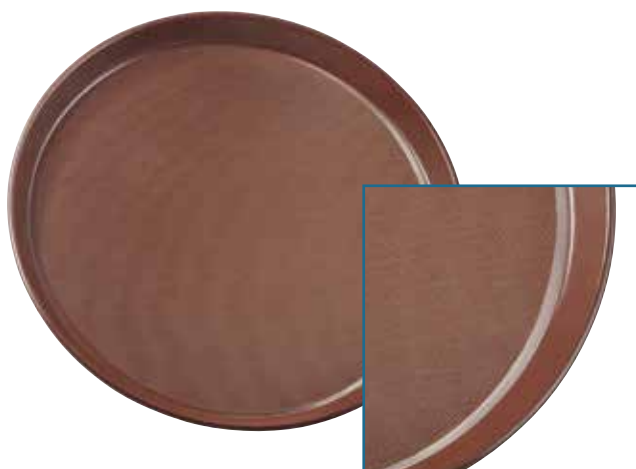

чёрный 050



коричневый 051



серый 043

## Для официантов

### ПОДНОС ИЗ УСИЛЕННОГО СТЕКЛОПОЛИЭСТЕРА С ПРОЗРАЧНОЙ АНТИСКОльзяЩЕЙ ПОВЕРХНОСТЬЮ

- Нескользящий поднос для обслуживания и приема пищи
- Можно мыть в посудомоечной машине.
- Штабелирующие наконечники усиливают циркуляцию воздуха для быстрой, эффективной сушки и идеального штабелирования.
- Максимальная интенсивность использования
- Индивидуальный дизайн
- 5 лет гарантии



HOSPITALS  
NURSING HOMES  
SELF SERVICE  
FOOD SERVICE  
HO.RE.CA.

## Стандартные с плоскими краями

GN, EN размеры с плоскими краями для более удобного захвата.

Модель	Артикул	Размеры	шт.
GN	1804+col	530x325 mm	20
EN	1805+col	530x370 mm	20



## Прямоугольные с закруглёнными краями

Закруглённые края и глубокое основание.

Модель	Артикул	Размеры	шт.
14.18	1518+col	460x360 mm	24



синий микс 025



меланж 251

## Для обслуживания официантами

- Большой размер
- Усиленные края, нескользящая отделка в основании
- Можно мыть в посудомоечной машине.

Модель	Артикул	Размеры	шт.
7.27	1727+col	700x572 mm	12

**МАКСИМАЛЬНАЯ ИСПОЛЬЗОВАНИЯ. УСТОЙЧИВЫЕ К ЗАГРЯЗНЕНИЯМ. ИДЕАЛЬНО ШТАБЕЛИРУЮТСЯ.**

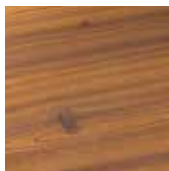

ореховое дерево 121



## Индивидуальные решения

### ЛАМИНИРОВАННЫЕ ПОДНОСЫ С АНТИСКОльзяЩЕЙ ПОВЕРХНОСТЬЮ

- Возможность индивидуально дизайна с обеих сторон
- Подходят для сервировки столов
- Отличное соотношение цена / качество



## Стандартные

GN, EN размеры с плоскими краями для более удобного захвата.

Модель	Артикул	Размеры	шт.
GN	0081+col	530x325 mm	36
EN	0051+col	530x370 mm	36



## Прямоугольный правильный контур

Утонченный и гармоничный дизайн.

Модель	Артикул	Размеры	шт.
4.42	0041+col	460x360 mm	36



### На складе

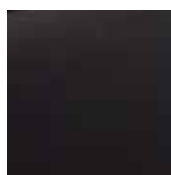

чёрный 050

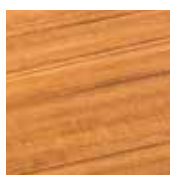

тиковое дерево 153



красное дерево 118

## Представьте свою компанию уникальным способом

Отличайтесь от конкурентов.

Впечатляйте своих клиентов.

Укрепляйте имидж своего бизнеса.

Благодаря высоким технологиям и более чем 50-летнему опыту работы в данном сегменте, MELFORM может нанести на подносы индивидуальную графику, логотипы и изображения.

Большинство подносов Melform можно выполнить в уникальном дизайне с обеих сторон; печать безопасна для мытья в посудомоечной машине и долговечна.

## 4 ПРОСТЫХ ШАГА

1

### Выберите модель

- СТЕКЛО дизайн в основании
- ЛАЗЕР дизайн в основании
- ПАРТНЕР дизайн до края (спереди/сзади)
- GOLD дизайн до края (спереди/сзади)
- LOGO дизайн до края (спереди/сзади)

2

### Выберите версию

- Форма (края, углы)
- Размеры (mm)
- Цвет
- Количество

3

### Отправьте свой логотип

- Файл в векторном формате
- Минимальное разрешение 300 пикселей на дюйм
- Логотип / изображение в реальном размере
- Укажите положение изображения или логотипа внутри подноса



























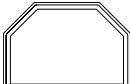

4

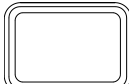
### Компания отправит вам виртуальный образец на согласование

- Бесплатный образец для безотзывного заказа на покупку (без стоимости доставки)



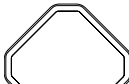

GLASS	LASER	PARTNER	GOLD	BARMAN	WAITRESS	LOGO	FAST FOOD
							
							
							
							
							
							
							
							
							



красное дерево 118



ореховое дерево 121



грецкий орех 122



тиковое дерево 153



мистическое дерево 138



секвойя 131



белая лиственница 132



белый дуб 133



жемчужный 136



кварц 134

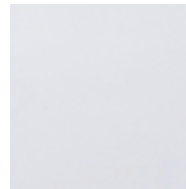

белый лёд 012

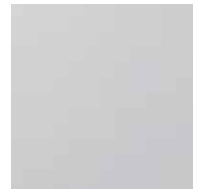

серый 043



меланж 251



чёрный 050

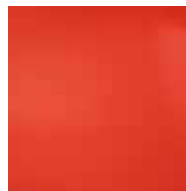

красный 061



жёлтый 035



зелёный 071



зелёный 072



синий 023



синий океан 027

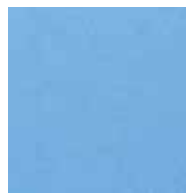

синий микс 025



коричневый 051



белая бумага 250



песочный хаки 031

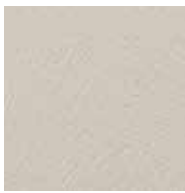

песочный 033



песочный микс 032

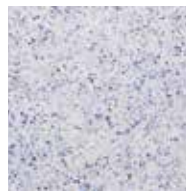

синий меланж 264

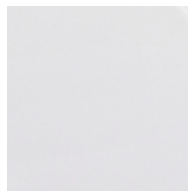

белый 011



медовый матовый 140



county matt 139



элегантный матовый 141



	СТЕКЛЯННЫЕ	ЛАЗЕРНЫЕ
<b>МАТЕРИАЛ</b>	Поднос из армированного стекловолокна из полиэстера	Поднос из армированного стекловолокна и полиэстера с меламиновой поверхностью
<b>ПОВЕРХНОСТЬ</b>	Гладкая / матовая	Гладкая
<b>ПРИМЕНЕНИЕ</b>	Больницы, самообслуживание с высокой текучестью, общественное питание	Рестораны, самообслуживание, общественное питание
<b>ИНТЕНСИВНОСТЬ ИСПОЛЬЗОВАНИЯ</b>	Максимальная	Максимальная
<b>УДАРОПРОЧНОСТЬ</b>	Максимальная	Максимальная
<b>ТЕРМОСТОЙКОСТЬ</b>	Максимальная	Достаточно хорошая
<b>УСТОЙЧИВОСТЬ К ПЯТНАМ</b>	Хорошая	Максимальная
<b>УСТОЙЧИВОСТЬ К ЦАРАПИНАМ</b>	Хорошая	Хорошая
<b>МЫТЬЁ</b>	Посудомоечная машина	Посудомоечная машина
<b>ТЕМПЕРАТУРА МОЙКИ</b>	Max +60°C	Max +60°C
<b>ТЕМПЕРАТУРА СУШКИ</b>	Max +90°C	Max +90°C
<b>ИНДИВИД. РЕШЕНИЯ</b>	В основании	В основании
<b>ДОСТУПНЫЕ ЦВЕТА</b>	9	3
<b>ДОСТУПНЫЕ ФОРМЫ</b>	12	5

			
<b>PARTNER</b>	<b>GOLD</b>	<b>БЫСТРОЕ ПИТАНИЕ</b>	<b>С ОТДЕЛЕНИЯМИ</b>
Поднос из армированного стекловолокна и полиэстера с меламиновым покрытием	Ламинированный поднос	Полипропилен	Полипропилен / полистирол
Гладкий	Гладкий /матовый	Рифлёный	Гладкий
Рестораны, самообслуживание, локации	Рестораны, самообслуживание, Общественное питание, HO.RE.CA.	Общественное питание, закулочные	Школьные столовые, самообслуживание, общественное питание
Хорошая	Хорошая	Хорошая	Хорошая
Достаточно хорошая	Достаточно хорошая	Хорошая	Достаточно хорошая
Достаточно хорошая	Достаточно хорошая	Достаточная	Достаточная
Максимальная	Максимальная	Хорошая	Хорошая
Хорошая	Хорошая	Достаточно хорошая	Достаточно хорошая
Посудомоечная машина	Посудомоечная машина	Посудомоечная машина	Посудомоечная машина
Max +60°C	Max +60°C	Max +60°C	Max +60°C
Max +90°C	Max +90°C Тщательно просушите перед штабелированием	Max +90°C	Max +85°C
Спереди и сзади до края	Спереди и сзади до края	Недоступен	Недоступен
6	20	6	5
5	28	4	3



**ДЛЯ БАРМЕНОВ**

**ДЛЯ ОФИЦИАНТОВ**

<b>МАТЕРИАЛ</b>	Поднос из армированного стекловолокна и полиэстера с нескользящей резиновой поверхностью	Поднос из армированного стекловолокна и полиэстера с прозрачной нескользящей поверхностью
<b>ПОВЕРХНОСТЬ</b>	Нескользящая	Нескользящая
<b>ПРИМЕНЕНИЕ</b>	HO.RE.CA.	Больницы, дома престарелых, самообслуживание, HO.RE.CA.
<b>ИНТЕНСИВНОСТЬ ИСПОЛЬЗОВАНИЯ</b>	Максимальная	Хорошая
<b>УДАРОПРОЧНОСТЬ</b>	Максимальная	Максимальная
<b>ТЕРМОСТОЙКОСТЬ</b>	Достаточно хорошая	Достаточно хорошая
<b>УСТОЙЧИВОСТЬ К ПЯТНАМ</b>	Хорошая	Хорошая
<b>УСТОЙЧИВОСТЬ К ЦАРАПИНАМ</b>	Хорошая	Хорошая
<b>МЫТЬЁ</b>	Посудомоечная машина	Посудомоечная машина
<b>ТЕМПЕРАТУРА МОЙКИ</b>	Max +60°C	Max +60°C
<b>ТЕМПЕРАТУРА СУШКИ</b>	Max +90°C	Max +90°C
<b>ИНДИВИД. ДИЗАЙН</b>	Недоступно	В основании (кроме овальных версий)
<b>ДОСТУПНЫЕ ЦВЕТА</b>	3	2
<b>ДОСТУПНЫЕ ФОРМЫ</b>	4	3



LOGO	EASY
Ламинированный поднос с нескользящей поверхностью	ABS-пластик
Нескользящая	Рифлёная
HO.RE.CA.	Уличная еда, фастфуд
Хорошая	Хорошая
Достаточно хорошая	Достаточно хорошая
Достаточно хорошая	Достаточная
Хорошая	Максимальная
Хорошая	Достаточно хорошая
Вручную	Посудомоечная машина
-	Мах +60°C
Тщательно просушите перед штабелированием	Мах +85°C
Спереди и сзади до края	Недоступно
3	1
3	1







# Решения для хранения и доставки грузов

## МАКСИМАЛЬНАЯ ГИБКОСТЬ ПРИ ТРАНСПОРТИРОВКЕ

## НАДЕЖНОСТЬ И КАЧЕСТВО УПРАВЛЕНИЯ

## БЕЗОПАСНОСТЬ И ОТСЛЕЖИВАНИЕ ПРОДУКТА

## НЕПРЕРЫВНАЯ ХОЛОДНАЯ ЦЕПЬ

Имея сертификат АТР для перевозки скоропортящихся товаров автомобильным транспортом, изотермические контейнеры Melform доступны в широком диапазоне версий с передним открытием, с роликами, поддоном или ножками и оснащены специальными аксессуарами. Продукция Melform может быть выполнена индивидуально по цвету, форме и размеру, чтобы удовлетворить все потребности клиентов. В этом проявляется сила бренда, который всегда стремится помочь потребителю сделать оптимальный выбор.

Кроме того, использование эвтектических пластин, размещенных внутри контейнеров, позволяет продлить время сохранения продуктов при необходимой температуре.



## ТЕХНОЛОГИЯ И МАТЕРИАЛЫ

Изотермические контейнеры Cargo изготавливаются методом ротационного формования: контейнер и дверь имеют монолитную конструкцию (без углов, стыков и сварных швов). Они изготовлены из полиэтилена, пригодного для контакта с пищевыми продуктами, и изолированы пенополиуретаном без CFC и HCFC. Все аксессуары и детали конструкции выполнены из нержавеющей стали. Melform всегда гарантирует высочайший стандарт качества для всего производственного ряда.

## НЕПРЕРЫВНАЯ ХОЛОДНАЯ ЦЕПЬ

Изотермические контейнеры Cargo позволяют легко справиться с распределением скоропортящихся продуктов без прерывания холодовой цепи при любой требуемой температуре.

## БЕЗОПАСНОСТЬ И ЗАЩИТА КАЧЕСТВА

Изолированные контейнеры Melform позволяют перевозить различные типы материалов при разных температурах на обычных транспортных средствах и обеспечивают правильную работу в среде HACCP. По запросу контейнеры Melform оснащаются системами RFID и USB-регистратором данных для контроля температуры.

## ЛОГИСТИЧЕСКАЯ ПЛАТФОРМА

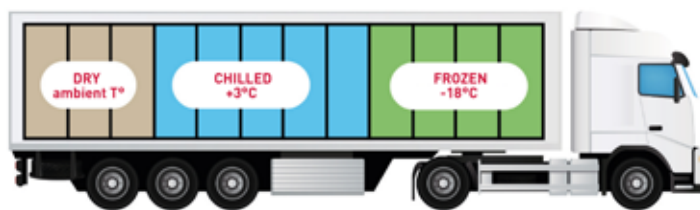

Непрерывная холодовая цепь!  
Температура всегда под контролем с USB-регистраторами данных и системами RFID.



## КОНЕЧНЫЙ ПОТРЕБИТЕЛЬ



## TEMPERATURE RANGE from **-30°C** a **+40°C**

*Mobile refrigerators for the transport of chilled, frozen food and pharmaceutical products*

- ✓ TEMPERATURE UNDER CONTROL WITHOUT TIME LIMITS
- ✓ FLEXIBILITY AND STREAMLINED LOGISTICS
- ✓ LOW POWER CONSUMPTION

### EXAMPLE OF APPLICATION External temperature 30-35°C

Truck Temperature  
**2/8°C**



Truck Temperature  
**15/25°C**



Internal container temperature

**-15/-20°C**



**2/8°C**





## DELIVERIES ANYWHERE ANYTIME

Do you have a small van or a big truck?  
Do you transport fresh or frozen goods?

Choose the insulated container that best suits your needs.

### WHY MELFORM?

#### ABSENCE OF THERMAL BRIDGES

Components made of **STAINLESS STEEL**

#### DEDICATED ACCESSORIES

**CUSTOMIZABLE:**  
colour, size  
and configuration



Dimensions, features,  
accessories for your need:  
find out more on  
[logistics.melform.com](http://logistics.melform.com)





## Изотермические контейнеры большой вместимости для перевозки скоропортящихся продуктов

# CARGO LINE



Изотермические контейнеры CARGO позволяют легко управлять распределением скоропортящихся продуктов без прерывания холодной цепи при любой требуемой температуре.

Транспортировка при правильной температуре означает сохранение безопасности и качества продуктов и предотвращение риска неконтролируемого размножения бактерий.

- Непрерывная холодовая цепь
- Безопасность и защита качества
- Температура под контролем
- Сертификация АТР
- Индивидуальные решения



Полностью перерабатываются  
в конце срока эксплуатации.



TRANSPORT  
FOOD INDUSTRY  
HANDICRAFT PRODUCTION  
FOOD SUPPLY CHAIN  
VENDING  
VAN CONVERSION  
□ LAST MILE

ОБЪЁМ: 68 л

## Maillon

### МНОГОТЕМПЕРАТУРНЫЕ ДОСТАВКИ "ПОСЛЕДНЕЙ МИЛИ"

- **Многотемпературный транспорт:** Благодаря эвтектическим пластинам и изотермическому сепаратору можно одновременно перевозить свежие, замороженные и обычные продукты.
- **Идеально подходит для городской логистики.**



Объём (л)	Модель	Вес (KG)	Внеш. размеры (MM)	Внутр. размеры (MM)	Артикул
68	серый/синий меланж	13	850x450x390H	750x330x270H	MAIL0006
68	песочный	13	850x450x390H	750x330x270H	MAIL0002

### Специальные аксессуары:

Название	Вес (KG)	Размеры (MM)	Артикул
Охлажд. пластина	2,9	360X270X39H	PEML0001
Экстраохлажд. пластина	2,9	360x270x39H	PEML9001
Замораж. пластина	2,9	360X270X39H	PEML0002
Экстразамораж. пластина	2,9	360X270X39H	PEML9008
Изотермический сепаратор	0,9	360X270X39H	PEML0004
Оцинкованная тележка с 2 колесиками	1,1	diam.: 100	AIB001

Дополнительные технические характеристики на стр. 128



CAPACITY: 140 L

## Cargo 140 АТР

FRONT OPENING



- Изоляция, создаваемая толщиной стен, обеспечивает более высокое сохранение температуры.
- Идеально штабелируются и просты в обращении.

Объём (л)	Модель	Вес (KG)	Внеш. размеры (MM)	Внутр. размеры (MM)	Артикул
140	без EP направляющих	31	620x820x710H	415x620x515H	A1400001
140	с EP направляющими	31,5	620x820x710H	415x620x495H	A1400002



### Соответствующие аксессуары:

Название	Вес (KG)	Размеры (MM)	Артикул
Комплект блокировки	1,2	-	RR1137
Тележка - оцинкованная сталь	12	630x830x175H	AIB004
Решётка - нержавеющая сталь	2	450x620x12H	AEA030

Дополнительные технические характеристики на стр. 128

CAPACITY: 148 L

## Cargo 150 AS **ATP**

TOP OPENING

- Правильное решение для перевозки сыпучих грузов.
- Доступна версия для доставки сухого льда
- Предназначен для размещения эвтектических пластин GN 1/1.



Объём (л)	Модель	Вес (KG)	Внеш. размеры (MM)	Внутр. размеры (MM)	Артикул
148	без EP направляющих	25	690x570x790H	530x430x650H	A1500011
148	с EP направляющими	26,5	690x570x790H	530x430x650H	A1509059

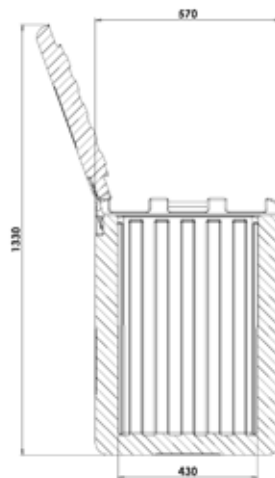
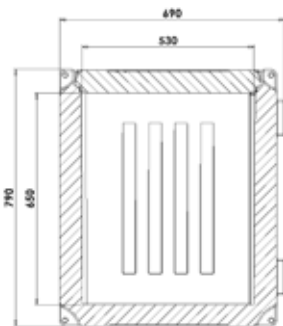

### Специальные аксессуары:

Название	Вес (KG)	Размеры (MM)	Артикул
Тележка - оцинкованная сталь	11	670x575x235H	A1B002

Дополнительные технические характеристики на стр. 128



Объём: 150 л

**Cargo 150** АТР GN 1/1 EN 600x400 

**Переднее открытие**

- Большая гибкость: благодаря системе кронштейнов и направляющих можно транспортировать gastronormы GN, подносы EN и противни для выпечки 600 x 400 мм.
- Штабелируемые



Объём (л)	Модель	Вес (KG)	Внеш. размеры (MM)	Внутр. размеры (MM)	Артикул
150	без EP направляющих	25	570x790x690H	430x650x530H	A1500012
150	с EP направляющими	25,5	570x790x690H	430x650x490H	A1509022

**Специальные аксессуары:**

Название	Вес (KG)	Размеры (MM)	Артикул
Комплект опор для направляющих - Нерж. сталь	2,5	-	ABA250
Пара направляющих - Нерж. сталь	1,2	-	ABA302
GN1/1 решётка - Нерж. сталь	1,3	530X325X12H	AEA020
Самонесущая решётка - Нерж. сталь	3	430X630X262H	AEA012
Комплект блокировки	1,2	-	RR1139
Тележка полиэтиленовая	7	625X845X210H	THS30006

Дополнительные технические характеристики на стр. 128

**ГРУЗОПОДЪЕМНОСТЬ С ГАСТРОНОРМКАМИ GN:**

Грузоподъемность gastronormов GN с комплектом кронштейнов (№ 1 ABA250) + направляющие и эвтектическая пластина на 1-й полке.

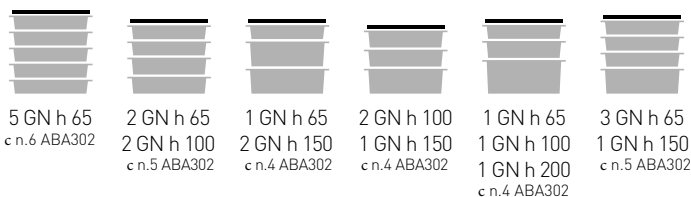

Без эвтектических пластин.

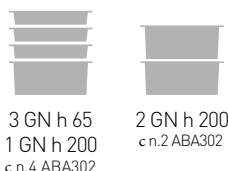

CAPACITY: 370 L

## Cargo 370 АТР

FRONT OPENING

- Оборудован 3 местами для размещения решеток для лучшего распределения нагрузки.
- Размеры подходят для перевозки на коммерческих автомобилях



Объём (л)	Модель	Вес (KG)	Внеш. разм. (MM)	Внутр. разм. (MM)	Артикул
370	на колёсиках	70	800x840x1310H	615x630x960H	03700001
370	на ножках	70	800x840x1310H	615x630x960H	03700003
370	с паллетом	83	800x840x1310H	615x630x960H	03700010

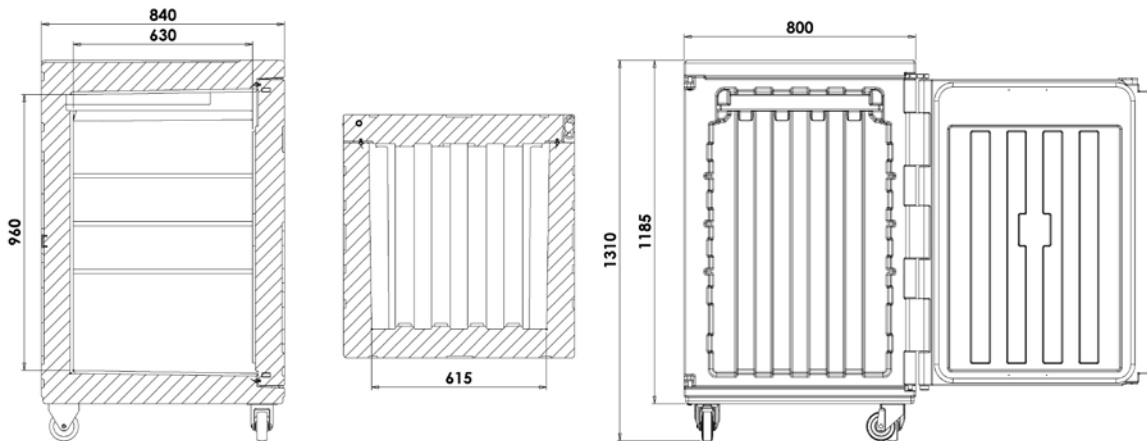

Размерный чертёж версии на колёсиках.

### Специальные аксессуары:

Название	Вес (KG)	Размеры (MM)	Артикул
Решётка - Нерж. сталь	3,8	650X610X16H	AEA018
Складная сетка	-	-	AEB001

Дополнительные технические характеристики на стр. 128

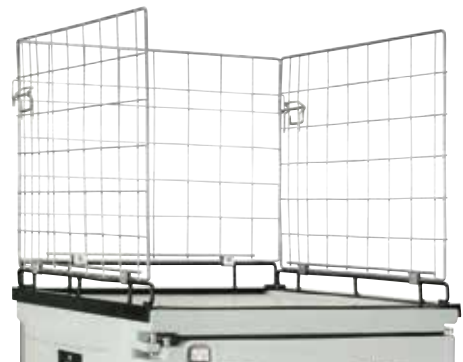

## Эвтектическая конфигурация

Конфигурация	Объём (л)	Вес (KG)	Внеш. разм. (MM)	Внутр. разм. (MM)	Артикул
Охлажд. эвтек. пластина	285	113	800X840X1310H	550X590X810H	EUT001
Замораж. эвтек. пластина	285	113	800X840X1310H	550X590X810H	EUT002
Самонесущая решётка из нерж. стали	-	3	550X580X440H	-	AEA025

Подходит для транспортировке на дальние расстояния благодаря эвтектическому покрытию.

- Доступно в 2 версиях: для транспортировки охлаждённых или замороженных продуктов

- Охлаждающая версия: **до 150 часов\*** поддерживает температуру от 3°C до 8°C.

\*При средней внешней температуре 25°C, контейнер наполняется товарами до 1/3 от общего объёма и внутренней температуре 3°C

- Замораживающая версия: **до 40 часов\*** поддерживает температуру ниже -15°C.

\*При средней внешней температуре 17.5°C, контейнер наполняется товарами до 1/4 от общего объёма и внутренней температуре -35°C.

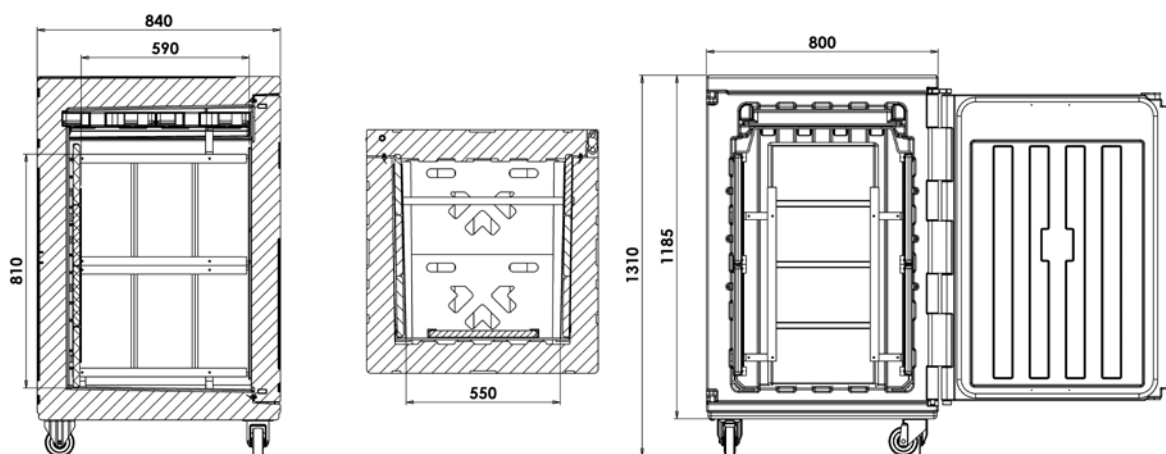

Размерный чертёж версии на колёсиках.

CAPACITY: 500 L

**Cargo 500** АТР GN 1/1

FRONT OPENING

- Вместительный и многофункциональный благодаря использованию держателей для установки гастрёмкостей GN.
- Подключение к сети для более безопасной работы.
- Размеры подходят для перевозки на коммерческих автомобилях.



Объём (л)	Модель	Вес (KG)	Внеш. разм. (MM)	Внутр. разм. (MM)	Артикул
500	на колёсиках	90	715x850x1675H	540x660x1370H	05000071
500	на ножках	90	715x850x1675H	540x660x1370H	05000081
500	с паллетом	105	715x850x1675H	540x660x1370H	05000074

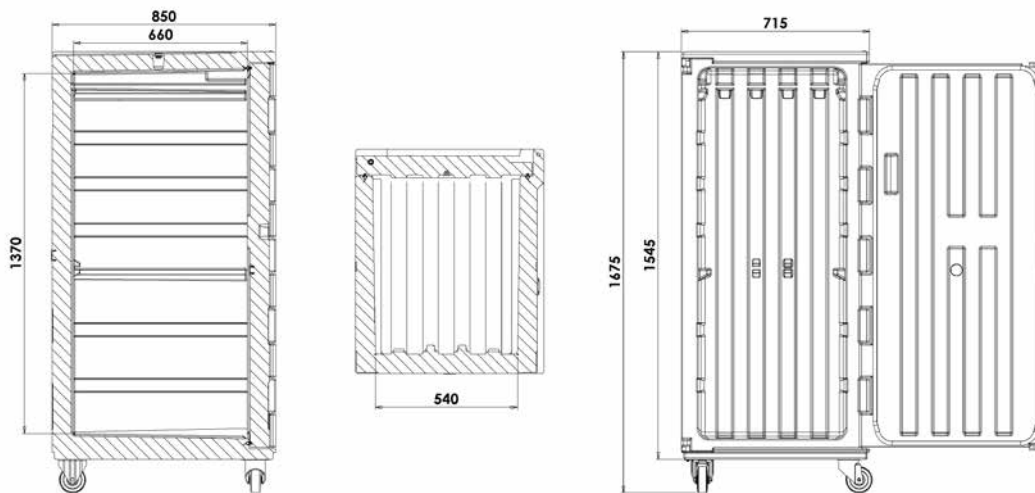

Размерный чертёж версии на колёсиках.

**Специальные аксессуары:**

Название	Вес (KG)	Размеры (MM)	Артикул
Решётка - Нерж. сталь	1,8	535X594X20H	AEA008
Поддерживающая решётка - Пластик	1,1	535X594X20H	PAPE0001
GN Держатели - 5 нижних направляющих - Нерж. сталь	9	555X650X585H	AAA033
GN Держатели - 5 верхних направляющих - Нерж. сталь	9	555X650X685H	AAA034

Дополнительные технические характеристики на стр. 128



CAPACITY: 780 L

## Cargo 780 АТР

FRONT OPENING

- Стандартные размеры 80x100 см оптимизирует эксплуатацию грузового пространства транспортного средства



Объём (л)	Моедь	Вес (KG)	Внеш. разм. (MM)	Внутр. разм. (MM)	Артикул
780	на колёсиках	112	800x1000x1950H	610x810x1570H	07800001
780	на ножках	112	800x1000x1900H	610x810x1570H	07800009
780	с паллетом	137	800x1000x1900H	610x810x1570H	07800003

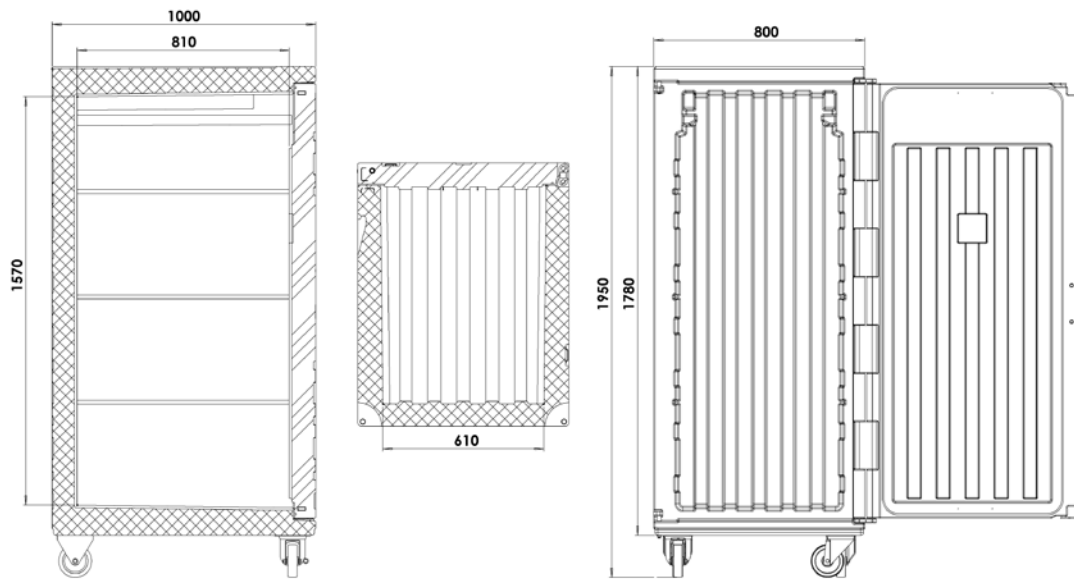

Размерный чертёж версии на колёсиках.

### Специальные аксессуары:

Название	Вес (KG)	Размеры (MM)	Артикул
Решётка - Нерж. сталь	4,3	647x790x16H	AEA019

Дополнительные технические характеристики на стр. 128

CAPACITY: 900 L

**Cargo 900** АТР 80x120

FRONT OPENING

- ЕВРОПАЛЛЕТ внешние размеры **80x120 см**: оптимизирует эксплуатацию грузового пространства транспортного средства

- Особенно прочный благодаря укреплению из нержавеющей стали



Объём (л)	Модель	Вес (KG)	Внеш. разм. (MM)	Внутр. разм. (MM)	Артикул
900	на колёсиках	111	800x1200x1835H	600x985x1460H	09000037
900	на ножках	111	800x1200x1790H	600x985x1460H	09000066
900	с паллетом	137	800x1200x1790H	600x985x1460H	09000074

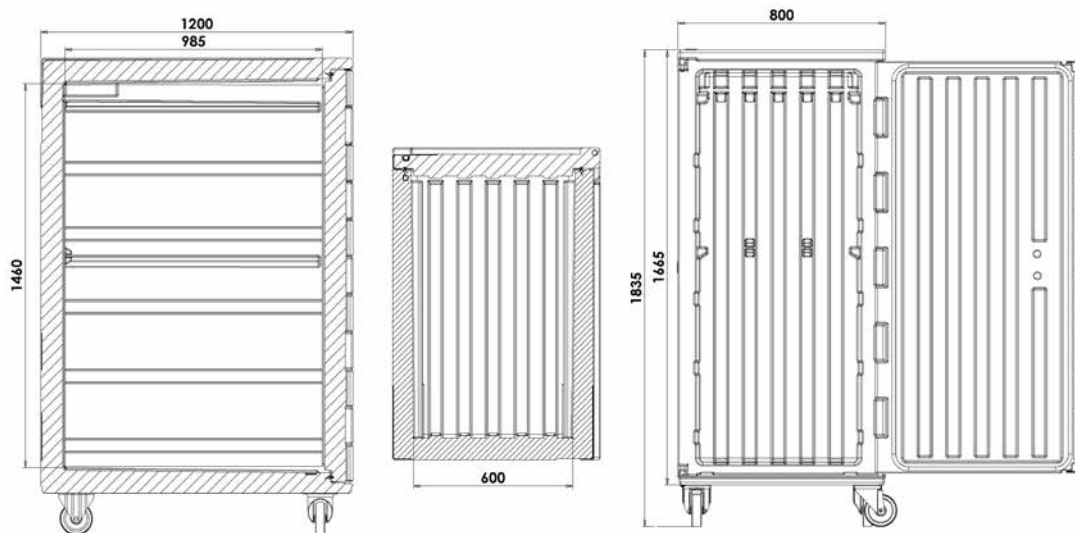

Размерный чертёж версии на колёсиках.

**Специальные аксессуары:**

Название	Вес (KG)	Размеры (MM)	Артикул
Решётка - Нерж. сталь	6,2	625X970X16H	AEA010
Поддерживающая решётка - Пластик	1,9	604X923X20H	PAPE0003
GN держатели - 6 нижних направляющих	18	625X970X770H	AAA035
GN держатели - 4 верхних направляющих	15,4	625X970X545H	AAA036

Дополнительные технические характеристики на стр. 128

CAPACITY: 1000 L

**Cargo 1000** АТР 80x120

FRONT OPENING

- ЕВРОПАЛЛЕТ Внешние размеры 80x120 см: оптимизирует эксплуатацию грузового пространства транспортного средства
- Отличная грузоподъёмность, подходит для транспортировки грузов больших объёмов.



Объём (л)	Модель	Вес (KG)	Внеш. разм. (MM)	Внутр. разм. (MM)	Артикул
1000	на колёсиках	130	800x1200x1940H	605x1015x1550H	10000001EU
1000	на ножках	130	800x1200x1900H	605x1015x1550H	10000010EU
1000	с паллетом	155	800x1200x1900H	605x1015x1550H	10000002EU

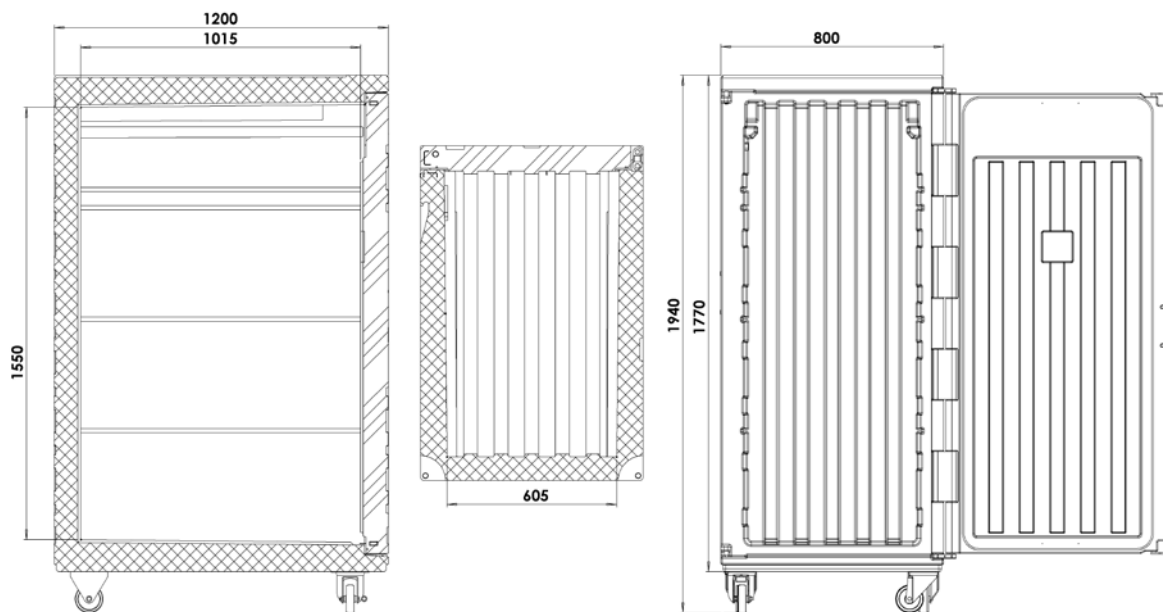

Размерный чертёж версии на колёсиках.

Специальные аксессуары:

Название	Вес (KG)	Размеры (MM)	Артикул
Решётка - Нерж. сталь	5	647x990x16H	AEA023
Поддерживающая решётка	6	647X990X25H	AEA029

Дополнительные технические характеристики на стр. 128



## Конфигурация для транспортировки рыбы Cargo 900 и Cargo 1000

### ТРАНСПОРТИРОВКА РЫБЫ С ВЫСОКОЙ ЗАЩИТОЙ КАЧЕСТВА И КОМФОРТА.

Благодаря лучшему разделению грузового пространства система позволяет собирать воду простым и практичным способом.

Дренажная система позволяет собирать воду.

Дополните контейнер, выбрав решетку или поддон для сбора капель.

**Решётка:** обеспечивает оптимальную опору для товаров на основании контейнера, защищая груз от контакта с водой.

**Поддон для сбора капель:** позволяет удерживать товары и собирать воду.

Название	Артикул
Система слива воды	ASC011
Решётка из нерж. стали	AEA027
Поддон для сбора капель	3518



CAPACITY: 1350 L

**Cargo 1300** АТР 80x120

FRONT OPENING

- ЕВРОПАЛЛЕТ внутренние размеры 80x120 см; максимальное удобство при погрузке и разгрузке товаров на паллеты.
- Транспортируется традиционными способами: на одном транспортном средстве можно одновременно перевозить свежие, замороженные продукты и продукты комнатной температуры.



Объём (л)	Модель	Вес (KG)	Внеш. разм. (MM)	Внутр. разм. (MM)	Артикул
1350	на колёсиках	153	985x1405x1695H	810x1210x1340H	13019009
1350	на ножках	153	985x1405x1646H	810x1210x1340H	13010003
1350	с паллетом	180	985x1405x1646H	810x1210x1340H	13010005

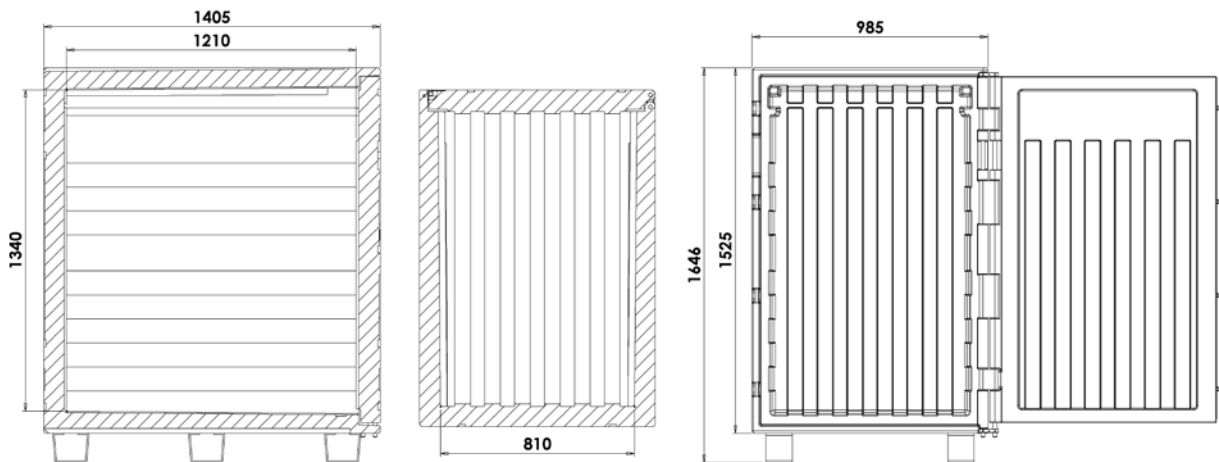

Габаритный чертёж версии на ножках.

**Специальные аксессуары:**

Название	Вес (KG)	Размеры (MM)	Артикул
Паллет – Поддон для сбора капель	-	800X1200H	ANA00101

Дополнительные технические характеристики на стр. 128

CAPACITY: 1350 L

## Cargo 1300 TW 110x110

FRONT OPENING

- Европаллет внешние размеры 110 X 110 см;  
максимальное удобство  
погрузки и разгрузки товаров на  
паллеты.



Объём (л)	Модель	Вес (KG)	Внеш. разм. (MM)	Внутр. разм. (MM)	Артикул
1350	на колёсиках	150	1100x1100x1940H	900x910x1580H	1300T003
1350	на ножках	150	1100x1100x1905H	900x910x1580H	1300T009
1350	с паллетом	180	1100x1100x1905H	900x910x1580H	1300T010

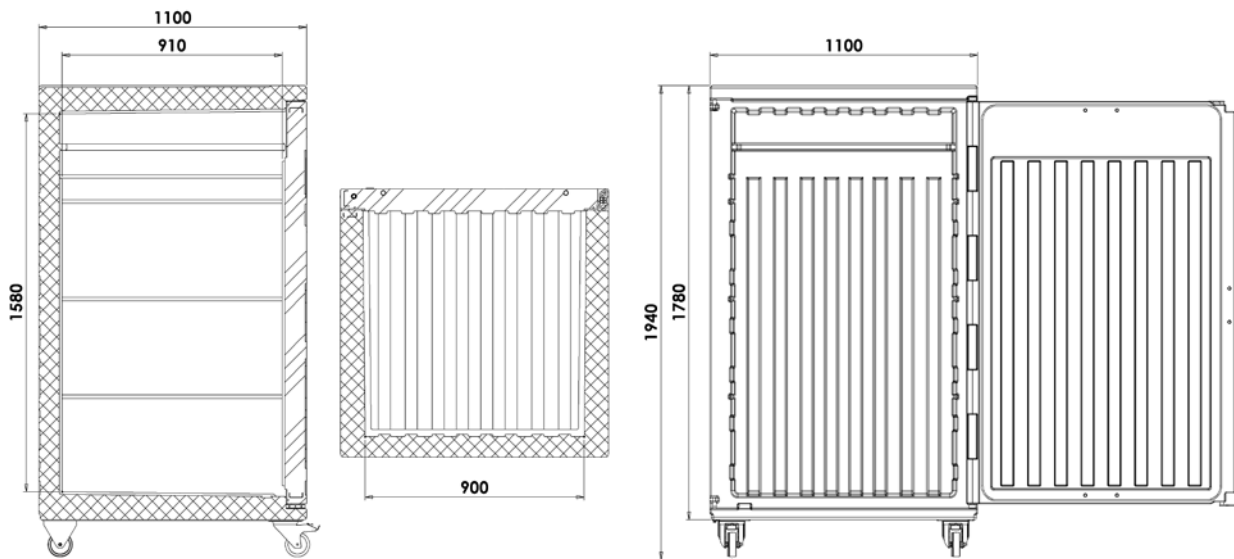

Габаритный чертёж версии на колёсиках.

### Специальные аксессуары:

Название	Вес (KG)	Размеры (MM)	Артикул
Решётка - Нерж. сталь	7	935x890x16H	AEA024

Дополнительные технические характеристики на стр. 128

## Эвтектические пластины Melform



Эвтектические пластины действуют как аккумуляторы тепловой энергии и выделяют холод во время транспортировки, увеличивая время удержания температуры скоропортящихся продуктов.

Доступны в следующих версиях:

- **охлаждающая пластина:** с эвтектической температурой **+3°C**, для транспортировки охлажденных продуктов;
- **экстраохлаждающая пластина:** с эвтектической температурой **-12°C** для транспортировки товаров при температуре ниже **0°C**;
- **замораживающая пластина:** с эвтектической температурой **-21°C**, для транспортировки замороженных продуктов;
- **экстразамораживающая пластина:** с эвтектической температурой **-21°C**, для транспортировки охлажденных продуктов с более длительным временем выдержки температуры.

Просты в использовании:

- **охлажд. пластина** должна быть заморожена не менее чем при **-10°C**;
- **экстраохлажд. пластина** должна быть заморожена не менее чем при **-20°C**
- **замораж./экстразамораж. пластины** должны быть заморожены не менее чем при **-30°C**.

Для их работы не требуется электроэнергия.





Эвтектика внутри пластин нетоксична: максимальная безопасность даже при случайном контакте с пищевыми продуктами.





### ЭВТЕКТИЧЕСКИЕ ПЛАСТИНЫ ДЛЯ MAILLON

Модель	Темп.	Цвет	Артикул	Размеры (ММ)	Вес (КГ)	Термальная энергия (ВТ/Ч)	
охлажд. пластина	+3°C	розовый	PEML0001	360X270X39H	2,9	180	
экстраохлажд. пластина	-12°C	белый	PEML9001	360X270XН39	2,9	155	
замораж. пластина	-21°C	синий	PEML0002	360X270X39H	2,9	60	
экстразамораж. пластина	-21°C	зелёный	PEML9008	360X270X39H	2,9	135	

## GN 1/1 ЭВТЕКТИЧЕСКИЕ ПЛАСТИНЫ ДЛЯ CARGO 140, 150

Модель	Темп.	Цвет	Артикул	Размеры (ММ)	Вес (КГ)	Термальная энергия (ВТ/Ч)	
GN 1/1 Нагревающая пластина	-	красный	PEGS0003	530x325x30H	3	112	
GN 1/1 охлажд. пластина	+3°C	розовый	PEGS0001	530x325x30H	4	240	
GN 1/1 экстраохлажд. пластина	-12°C	песочный	PEGS9001	530x325x30H	4	205	
GN 1/1 замораж. пластина	-21°C	синий	PEGS0002	530x325x30H	4	80	
GN 1/1 экстразамо раж. пластина	-21°C	зелёный	PEGS9008	530x325x30H	4	175	



**ЭВТЕКТИЧЕСКИЕ ПЛАСТИНЫ ДЛЯ CARGO 370/500/780 (2 ПЛАСТИНЫ В КАЖДОМ)**

Модель	Темп.	Цвет	Артикул	Размеры (ММ)	Вес (КГ)	Термальная энергия (ВТ/Ч)	
охлажд. пластина	+3°C	розовый	PE500001	545x325x57Н	6,8	390	
замораж. пластина	-21°C	синий	PE500002	545x325x57Н	6,8	140	
экстразамо раж. пластина	-21°C	зелёный	PE500908	545x325x57Н	6,8	280	



**ЭВТЕКТИЧЕСКИЕ ПЛАСТИНЫ ДЛЯ CARGO 370 EUTECTIC И CARGO 150 AS**

Модель	Темп.	Цвет	Артикул	Размеры АХВХН	Вес (КГ)	Термальная энергия (ВТ/Ч)	
охлажд. пластина	+3°C	белый	AGA004	210x375x20Н	1,5	115	
замораж. пластина	-21°C	белый с красным краном	AGB004	210x375x20Н	1,5	94	

**ЭВТЕКТИЧЕСКИЕ ПЛАСТИНЫ ДЛЯ CARGO 900/1000 (2 ПЛАСТИНЫ В КАЖДОМ)**

Модель	Темп.	Цвет	Артикул	Разм. (ММ)	Вес (КГ)	Термальная энергия (ВТ/Ч)	
охлажд. пластина	+3°C	розовый	PE900001	600x487x50Н	10	580	
замораж. пластина	-21°C	синий	PE900002	600x487x50Н	10	210	
экстразамораж. пластина	-21°C	зелёный	PE900908	600x487x50Н	10	420	

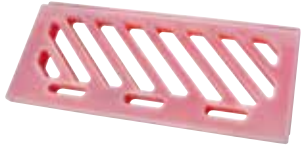
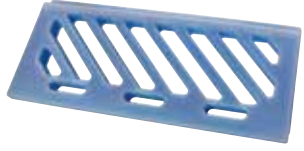
**ЭВТЕКТИЧЕСКИЕ ПЛАСТИНЫ ДЛЯ CARGO 1300 (3 ПЛАСТИНЫ В КАЖДОМ) И CARGO 1300TW (4 ПЛАСТИНЫ В КАЖДОМ)**

Модель	Темп.	Цвет	Артикул	Разм. (ММ)	Вес (КГ)	Термальная энергия (ВТ/Ч)	
охлажд. пластина	+3°C	розовый	PE110001	835x353x45Н	7,6	340	
замораж. пластина	-21°C	синий	PE110002	835x353x45Н	7,6	120	
экстразамораж. пластина	-21°C	зелёный	PE119008	835x353x45Н	7,6	250	

Объём: 1075 л





## Быстрый охладитель

Быстрый охладитель для эвтектических пластин





- Со специальными стойками для размещения эвтектических пластин.
- Допустимая температура: -35°C.
- Большая емкость. Может охлаждать до:
  - 36 пластин для Cargo 900/1000;
  - 32 пластин для Cargo 1300/1300TW;
  - 48 пластин для Cargo 500/370/780;
  - 78 GN1/1 пластины
- Правильно замороженные эвтектические пластины могут полностью развить свою охлаждающую способность, тем самым увеличивая время сохранения температуры.
- Система с низким энергопотреблением: источник питания 230 В переменного тока.
- Его можно подключить к основному источнику питания.





Модель	Вес (KG)	Внеш. разм. (MM)	Внутр. разм. (MM)	Артикул
быстрый охладитель без стоек	210	985x1405x2007H	810x1210x1100H	13019013
оснащён стойкой для пластин GN 1/1	390	985x1405x2007H	810x1210x1100H	13019015
оснащён стойкой для пластин Cargo 370/500/780	340	985x1405x2007H	810x1210x1100H	13019016
оснащён стойкой для пластин Cargo 900/1000	319	985x1405x2007H	810x1210x1100H	13019017
оснащён стойкой для пластин Cargo 1300/1300 TW	310	985x1405x2007H	810x1210x1100H	13019018
стойка для пластин GN 1/1	180	800X1060X1082H	-	AAA064
стойка для Cargo 370/500/780	130	800X1080X1082H	-	AAA066
стойка для пластин Cargo 900/1000	109	800X1200X1098H	-	AAA063
стойка для пластин Cargo 1300/1300 TW	100	800X840X990H	-	AAA065

	КОРПУС				
					
	Моноблочная конструкция, без острых краев, стыков и сварных швов	Изолирован пенополиуретаном без ХФУ и ГХФУ	Внутренние пазы для улучшения циркуляции воздуха	Версия для перевозки рыбы (отверстие с расширительным клапаном или сливом жидкости)	Направляющие для размещения решёток
Maillon	•	•	•		
Cargo 140	•	•	•		
Cargo 150 AS	•	•	•		
Cargo 150	•	•	•		
Cargo 370	•	•	•		3 встроенных направляющих
Cargo 370E	•	•	•		
Cargo 500	•	•	•		1 бегунок
Cargo 780	•	•	•		3 встроенных направляющих
Cargo 900	•	•	•	•	1 бегунок
Cargo 1000	•	•	•	•	4 встроенных направляющих
Cargo 1300	•	•	•		
Cargo 1300TW	•	•	•		4 встроенных направляющих









	ДВЕРЬ			ОТКРЫТИЕ	
					
	Эргономичная ручка из нержавеющей стали	Система двойных шарнирных петель. Лучшая устойчивость двери с течением времени	2 крючка из нержавеющей стали	Версия на колёсиках: (2 фиксированных и 2 поворотных, один с тормозом). Пластина опорных роликов встроена в контейнер	Версия на колёсиках: (2 фиксированных и 2 поворотных, один с тормозом). Пластина опорных роликов встроена в контейнер
Maillon					
Cargo 140				•	
Cargo 150 AS					
Cargo 150				•	
Cargo 370		•	встроены в дверь	•	в нейлоне, диам. 100 mm
Cargo 370E		•	встроены в дверь	•	в нейлоне, диам. 100 mm
Cargo 500			встроены в дверь	•	в нейлоне, диам. 100 mm
Cargo 780		•	встроены в дверь	•	в нейлоне, диам. 125 mm
Cargo 900	•		не встроены в дверь	•	в нейлоне, диам. 125 mm
Cargo 1000		•	встроены в дверь	•	в нейлоне, диам. 125 mm
Cargo 1300		•	встроены в дверь	•	в нейлоне, диам. 125 mm
Cargo 1300TW		•	встроены в дверь	•	в нейлоне, диам. 125 mm



## ПОГРУЗОЧНО-РАЗГРУЗОЧНЫЕ СИСТЕМЫ

		
<p><b>Версия с паллетом (основание с ножками, привинченными к опорным пластинам, встроенным в полиэтилен)</b></p>	<p><b>Вариант с ножками (металлические ножки привинчиваются к опорным пластинам, встроенным в полиэтилен)</b></p>	<p><b>Версия без колесиков и без ножек (только изотермический бокс)</b></p>
		•
		•
		•
		•
<p>паллеты сделаны из оцинкованной стали на 4 ножках высотой 120 мм</p>	<p>4 ножки из оцинкованной стали высотой 130 мм</p>	•
<p>паллеты сделаны из оцинкованной стали на 4 ножках высотой 120 мм</p>	<p>4 ножки из оцинкованной стали высотой 130 мм</p>	•
<p>паллеты сделаны из оцинкованной стали на 4 ножках высотой 120 мм</p>	<p>4 ножки из оцинкованной стали высотой 130 мм</p>	
<p>паллеты сделаны из оцинкованной стали на 6 ножках высотой 120 мм</p>	<p>4 ножки из оцинкованной стали высотой 130 мм</p>	
<p>паллеты сделаны из оцинкованной стали на 6 ножках высотой 120 мм</p>	<p>4 ножки из оцинкованной стали высотой 130 мм</p>	
<p>паллеты сделаны из оцинкованной стали на 6 ножках высотой 120 мм</p>	<p>4 ножки из оцинкованной стали высотой 130 мм</p>	
<p>паллеты сделаны из оцинкованной стали на 6 ножек высотой 120 мм</p>	<p>6 ножек из оцинкованной стали высотой 130 мм</p>	
<p>паллеты сделаны из оцинкованной стали на 6 ножках высотой 120 мм</p>	<p>4 ножки из оцинкованной стали высотой 130 мм</p>	



			
	<b>АНАЛОГОВЫЙ ТЕРМОМЕТР</b>	<b>USB-РЕГИСТРАТОР ДАННЫХ</b>	<b>КОМПЛЕКТ БЛОКИРОВКИ</b>
	Для проверки внутренней температуры контейнера во время транспортировки	Для записи данных о температуре во время транспортировки	Для сборки двух штабелированных контейнеров или присоединения контейнера к тележке
<b>Maillon</b>	артикул AFA906	артикул AFG007	
<b>Cargo 140</b>	артикул AFA906	артикул AFG007	артикул RRI137
<b>Cargo 150 AS</b>	артикул AFA906	артикул AFG007	
<b>Cargo 150</b>	артикул AFA906	артикул AFG007	артикул RRI139
<b>Cargo 370</b>	артикул AFA906	артикул AFG007	
<b>Cargo 500</b>	артикул AFA906	артикул AFG007	
<b>Cargo 780</b>	артикул AFA906	артикул AFG007	
<b>Cargo 900</b>	артикул AFA906	артикул AFG007	
<b>Cargo 1000</b>	артикул AFA906	артикул AFG007	
<b>Cargo 1300</b>	артикул AFA906	артикул AFG007	
<b>Cargo 1300TW</b>	артикул AFA906	артикул AFG007	

		
<b>ДЕРЖАТЕЛЬ ТАБЛИЧЕК</b>	<b>РЕШЁТКИ ИЗ НЕРЖ. СТАЛИ</b>	<b>ПЛАСТИКОВЫЕ РЕШЁТКИ</b>
Для идентификации содержимого или места назначения	Для лучшего разделения груза	Для лучшего разделения груза
	артикул АЕА030; разм. 450x620xh12 mm	
артикул АМС106; разм. 242xh157mm; для документов формата А5		
артикул АМС106; разм. 242xh157mm; для документов формата А5	GN 1/1 артикул АЕА020; разм. 530x325x12 mm САМОПОДДЕРЖИВАЮЩАЯСЯ артикул АЕА012; разм. 430x630xh262 mm	
артикул АМС101; разм. 173xh200 mm; для документов формата А5	артикул АЕА018; разм. 650x610xh16 mm	
артикул АМС101; разм. 173xh200 mm; для документов формата А5	артикул АЕА008; разм. 550x650xh16 mm	артикул РАРЕ0001; разм. 535x594xh20 mm
артикул АМС101; разм. 173xh200 mm; для документов формата А5	артикул АЕА019; разм. 647x790xh16 mm;	
артикул АМС101; разм. 173xh200 mm; для документов формата А5	артикул АЕА010; разм. 625x970xh16 mm;	СКЛАДЫВАЮЩАЯСЯ артикул РАРЕ0003; разм. 604x923xh20 mm
артикул АМС101; разм. 173xh200 mm; для документов формата А5	артикул АЕА023; разм. 647x990xh16 mm; СКЛАДЫВАЮЩАЯСЯ артикул АЕА029; разм. 647x990x25	
артикул АМС101; разм. 173xh200 mm; для документов формата А5		
артикул АМС103; разм. 285xh160 mm; для документов формата В5	артикул АЕА024; разм. 890x935xh16 mm;	

		КОНФИГУРАЦИЯ ДЛЯ ТРАНСПОРТИРОВКИ РЫБЫ	
			
		КОМПЛЕКТ КРОНШТЕЙНОВ И НАПРАВЛЯЮЩИХ	ПОДДОН ДЛЯ КАПЕЛЬ
	Для транспортировки гастроёмкостей GN 1/1, EN подносов, форм для выпечки	Аксессуар для рыбных версий, для сбора талой воды, стекающей из ящиков для хранения морепродуктов.	Аксессуар для рыбных версий
<b>Maillon</b>			
<b>Cargo 140</b>			
<b>Cargo 150 AS</b>			
<b>Cargo 150</b>	возможность установки кронштейнов артикул АВА250 и до 9 пар направляющих артикул АВА302		
<b>Cargo 370</b>			
<b>Cargo 500</b>		артикул 3516; разм. 655x538xh127 mm	
<b>Cargo 780</b>			
<b>Cargo 900</b>		артикул 3518; разм. 590x945xh120 mm	артикул АЕА027; разм. 600x975xh76 mm
<b>Cargo 1000</b>		артикул 3518; разм. 590x945xh120 mm	артикул АЕА027; разм. 600x975xh76 mm
<b>Cargo 1300</b>		артикул АНА00101; разм. 800x1200 mm	
<b>Cargo 1300TW</b>			

		
<p><b>СИСТЕМА СЛИВА ВОДЫ</b></p>	<p><b>ДЕРЖАТЕЛИ ДЛЯ ГАСТРОЁМКОСТЕЙ GN</b></p>	<p><b>ТЕЛЕЖКИ</b></p>
<p>Аксессуар для рыбной версии</p>	<p>Для размещения ёмкостей GN</p>	<p>Для удобного перемещения контейнеров</p>
		<p>артикул AIB001 оцинкованная сталь, с колёсиками</p>
		<p>артикул AIB004 разм. 630x830x175h mm оцинк. сталь</p>
		<p>артикул AIB002 разм. 670x575x235h mm</p>
		<p>артикул TNS30006 разм. 625x845x210h mm полиэтилен</p>
	<p>5 нижних направляющих, вместимость 10 GN1/1 h 100 артикул AAA033; 5 верхних направляющих, вместимость 10 GN1/1 h100 артикул AAA034</p>	
<p>артикул ASC011</p>	<p>6 нижних направляющих, вместимость 18 GN1/1 h 100 артикул AAA035; 4 верхних направляющих, вместимость 12 GN1/1 h100 артикул AAA036</p>	
<p>артикул ASC011</p>		



## Изотермические контейнеры для обслуживания, хранения и транспортировки сухого льда

# DRICY LINE



- Запатентованная конструкторская технология Melform для идеального сцепления полиэтилена и полиуретана.
- Уменьшенная высота для облегчения загрузки и очистки.
- Гладкое дно и система отвода промывной воды.
- Двойная регулируемая защёлка.
- Простота использования благодаря эргономичным выемкам на корпусе.
- Идеально штабелируется.

Изотермические контейнеры DrIcy были специально разработаны и изготовлены для сохранения холодной цепи с использованием сухого льда.

Характерной чертой сухого льда является то, что во время транспортировки он теряет физиологические свойства, т. е. по прибытии он всегда будет иметь меньший объем. По этой причине важно, чтобы контейнеры для сухого льда имели очень высокие изоляционные свойства.

Продукция DrIcy была разработана для обеспечения чрезвычайно высоких изоляционных свойств. Три различных размера и вместимости соответствуют практическим потребностям перевозчиков, а с функциональной точки зрения контейнеры просты в обращении, легко штабелируются, загружаются и выгружаются.



Полностью перерабатываются  
в конце срока эксплуатации.

ВМЕСТИМОСТЬ: 120 КГ СУХОГО ЛЬДА В ГРАНУЛАХ 3 ММ

## DrIcy 150

Объём (л)	Модель	Вес (КГ)	Внеш. разм. (ММ)	Внутр. разм. (ММ)	Артикул
150	на колёсиках	49	800x600x900H	620x420x578H	0150S001
150	с паллетом	53	800x600x900H	620x420x578H	0150S002



ВМЕСТИМОСТЬ: 290 КГ СУХОГО ЛЬДА В ГРАНУЛАХ 3 ММ

## DrIcy 360

Объём (л)	Модель	Вес (КГ)	Внеш. разм. (ММ)	Внутр. разм. (ММ)	Артикул
365	на колёсиках	82	800x1200x900H	620x1020x578H	0365S001
365	с паллетом	86	800x1200x900H	620x1020x578H	0365S002



ВМЕСТИМОСТЬ: 430 КГ СУХОГО ЛЬДА В ГРАНУЛАХ 3 ММ  
**DrIcy 540**

Объём (л)	Модель	Вес (КГ)	Внеш. разм. (ММ)	Внутр. разм. (ММ)	Артикул
540	на колёсиках	102	1100x1200x900H	920x1020x578H	0540S001
540	с паллетом	106	1100x1200x900H	920x1020x578H	0540S002

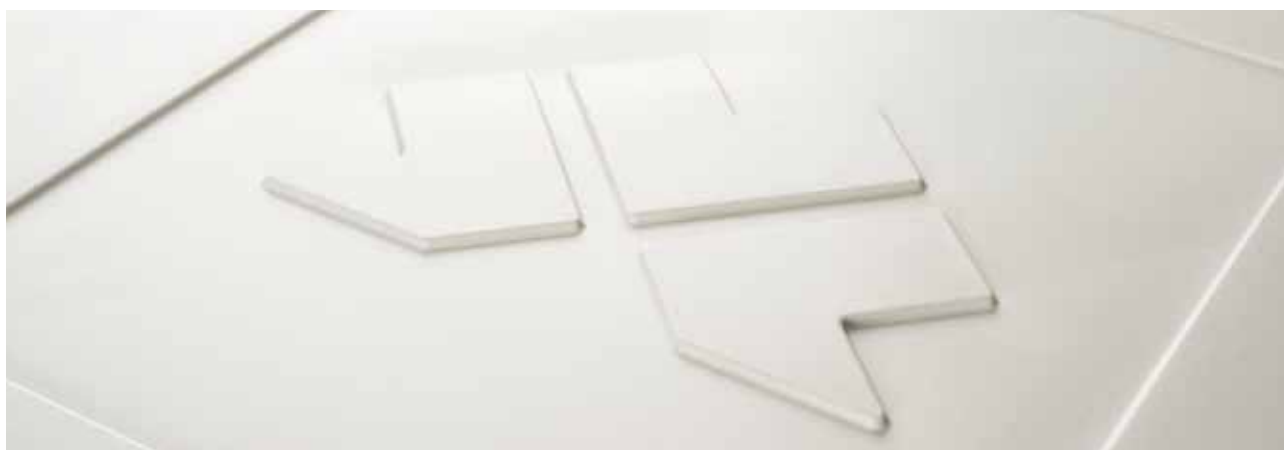



## Мобильные рефрижераторы

# KOALA LINE

- Точность и надежность
- Безопасность и отслеживание
- Диапазон температуры:  $-30^{\circ}\text{C} + 40^{\circ}\text{C}$
- Непрерывная холодовая цепь
- Гигиена и безопасность
- Двойной блок питания

Мобильные рефрижераторы Koala Line подходят для хранения и транспортировки продуктов и / или термочувствительных и термолабильных материалов, для которых необходим точный контроль температуры. Сертифицированные АТР для перевозки скоропортящихся грузов автомобильным транспортом мобильные холодильники Melform доступны в широком диапазоне версий с передним и / или верхним открытием, на колесиках или на ножках и оснащены специальными аксессуарами. Кроме того, использование термосумок и гастроремкостей GN, размещенных внутри контейнеров, облегчает управление доставкой продуктов.

### МУЛЬТИТЕМПЕРАТУРА В ЛОГИСТИКЕ

Изотермические контейнеры Melform со встроенными охлаждающими устройствами позволяют перевозить различные типы материалов при разных температурах на обычных транспортных средствах. По запросу контейнеры Melform оснащаются системами RFID и USB-регистратором данных для контроля и мониторинга температуры.



Полностью перерабатываются  
в конце срока эксплуатации



VENDING  
VAN CONVERSION  
PHARMA  
BIOMEDICAL TRANSPORTATION

ОБЪЁМ: 21 л

## Koala 20 AS

Верхняя загрузка

- Широкое и удобное верхнее открытие.
- Легко транспортируется на автомобиле и удобен в обращении благодаря небольшим габаритам и легкому весу.



Объём (л)	Температурный диапазон	Охлаждающий элемент	Вес (KG)	Внеш. разм. (MM)	Внутр. разм. (MM)	Артикул
21	0°C +10°C	встроенный, статичный	16	345x515x425H	220x280x340H	39AC9035
21	-18°C +10°C	встроенный, статичный	16	345x515x425H	220x280x340H	39AC9031
21	0°C +40°C <b>H</b>	встроенный, статичный	16	345x515x425H	220x280x340H	39AC9051
21	-18°C +40°C <b>H</b>	встроенный, статичный	16	345x515x425H	220x280x340H	39AC9050

ОБЪЁМ: 27 л

## Koala 32 AS

Верхняя загрузка

- Широкое и удобное верхнее открытие.
- Оборудован внутренней корзиной для облегчения операций по разгрузке.



Объём (л)	Температурный диапазон	Охлаждающий элемент	Вес (KG)	Внеш. разм. (MM)	Внутр. разм. (MM)	Артикул
27	0°C +10°C	встроенный, статичный	21	360x620x430H	230x340x350H	39AA6027
27	-18°C +10°C	встроенный, статичный	21	360x620x430H	230x340x350H	39AA6031
27	-25°C +10°C	встроенный, статичный	21	360x620x430H	230x340x350H	39AA6035
27	0°C +40°C <b>H</b>	встроенный, статичный	21	360x620x430H	230x340x350H	39AA6026
27	-18°C +40°C <b>H</b>	встроенный, статичный	21	360x620x430H	230x340x350H	39AA6033
27	-25°C +40°C <b>H</b>	встроенный, статичный	21	360x620x430H	230x340x350H	39AA6025

Дополнительная техническая информация на стр. 158

ОБЪЁМ: 32 л

## Koala 32 AF

Передняя загрузка

- Легко транспортируется в автомобиле и удобен в обращении благодаря габаритам и весу контейнера.
- Штабелируемый



Объём (л)	Температурный диапазон	Охлаждающий элемент	Вес (KG)	Внеш. разм. (MM)	Внутр. разм. (MM)	Артикул
32	0°C +10°C	встроенный, статичный	30	420x753x493H	268x372x322H	39AF1021
32	-18°C +10°C	встроенный, статичный	30	420x753x493H	268x372x322H	39AF1020
32	-25°C +10°C	встроенный, статичный	30	420x753x493H	268x372x322H	39AF1022
32	-30°C +10°C	встроенный, статичный	30	420x753x493H	268x372x322H	39AF1023
32	0°C +40°C <b>H</b>	встроенный, статичный	30	420x753x493H	268x372x322H	39AF1015
32	-18°C +40°C <b>H</b>	встроенный, статичный	30	420x753x493H	268x372x322H	39AF1013
32	-25°C +40°C <b>H</b>	встроенный, статичный	30	420x753x493H	268x372x322H	39AF1011
32	-30°C +40°C <b>H</b>	встроенный, статичный	30	420x753x493H	268x372x322H	39AF1012

### Специальные аксессуары:

Название	Вес (KG)	Размеры (MM)	Артикул
Комплект блокировки - 2 замка	1,2	-	RR1137



Дополнительные технические характеристики на стр. 158

ОБЪЁМ: 53 л

**GN 1/2** **GN 1/3**

## Koala 50 AS

Верхняя загрузка

- Специально разработан для перевозки фармацевтических продуктов.



Объём (л)	Температурный диапазон	Охлаждающий элемент	Вес (KG)	Внеш. разм. (MM)	Внутр. разм. (MM)	Артикул
53	0°C +10°C	встроенный, статичный	26	495x800x500H	335x450x355H	39AC7030
53	-18°C +10°C	встроенный, статичный	26	495x800x500H	335x450x355H	39AC7031
53	-25°C +10°C	встроенный, статичный	26	495x800x500H	335x450x355H	39AC7035
53	0°C +40°C <b>H</b>	встроенный, статичный	26	495x800x500H	335x450x355H	39AC7026
53	-18°C +40°C <b>H</b>	встроенный, статичный	26	495x800x500H	335x450x355H	39AC7033
53	-25°C +40°C <b>H</b>	встроенный, статичный	26	495x800x500H	335x450x355H	39AC7025



Дополнительные технические характеристики на стр. 158

ОБЪЁМ: 68 л

**GN 1/1**

## Koala 70 AF

Передняя загрузка

- Оснащен 8 направляющими для размещения различных комбинаций гастроёмкостей и поддонов GN 1/1.

- Легко транспортировать на машине и переносить благодаря небольшим размерам и легкому весу



Объём (л)	Температурный диапазон	Охлаждающий элемент	Вес (KG)	Внеш. разм. (MM)	Внутр. разм. (MM)	Артикул
68	0°C +10°C	сзади, статичный	24	440x815x480H	325x540x360H	AF089001
68	0°C +40°C <b>H</b>	сзади, статичный	24	440x815x480H	325x540x360H	AF089040

### Специальные аксессуары:

Название	Вес (KG)	Размеры (MM)	Артикул
Тележка Smartdolly - Хромовая ручка	9,5	525x750x965H	MAXI0019
GN 1/1 Решётка из нерж. стали	1,3	505x685x205H	AEA020

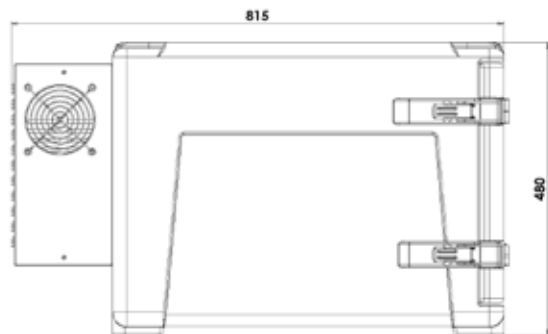
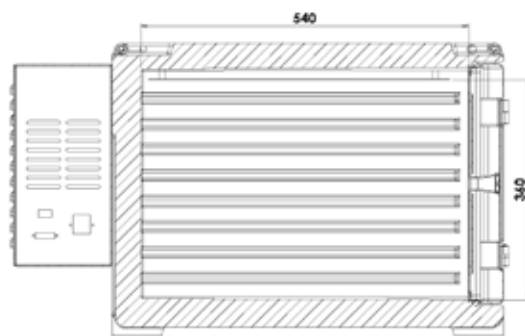
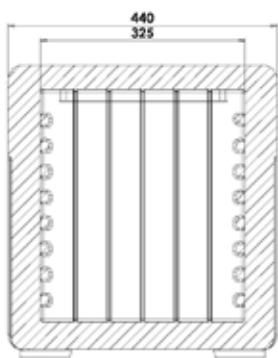

Дополнительные технические характеристики на стр. 158

ОБЪЁМ: 73 л

## Koala 80 AS

**GN 1/1**

Верхняя загрузка



- Подходит для транспортировки gastronormов и поддонов GN1/1
- Легко переносить и транспортировать в автомобиле.

Объём (л)	Температурный диапазон	Охлаждающий элемент	Вес (KG)	Внеш. разм. (MM)	Внутр. разм. (MM)	Артикул
73	0°C +10°C	встроенный, статичный	34	560x940x550H	370x540x365H	39AA8037
73	-18°C +10°C	встроенный, статичный	34	560x940x550H	370x540x365H	39AA8031
73	-25°C +10°C	встроенный, статичный	34	560x940x550H	370x540x365H	39AA8035
73	-30°C +10°C	встроенный, статичный	34	560x940x550H	370x540x365H	39AA8038
73	0°C +40°C <b>H</b>	встроенный, статичный	34	560x940x550H	370x540x365H	39AA8027
73	-18°C +40°C <b>H</b>	встроенный, статичный	34	560x940x550H	370x540x365H	39AA8033
73	-25°C +40°C <b>H</b>	встроенный, статичный	34	560x940x550H	370x540x365H	39AA8025
73	-30°C +40°C <b>H</b>	встроенный, статичный	34	560x940x550H	370x540x365H	39AA8036

ОБЪЁМ: 90 л

## Koala 90 AF

**GN 1/1**

Передняя загрузка



- Оснащен 12 направляющими для размещения различных комбинаций gastronormов и поддонов GN 1/1.
- Штабелируемый

Объём (л)	Температурный диапазон	Охлаждающий элемент	Вес (KG)	Внеш. разм. (MM)	Внутр. разм. (MM)	Артикул
90	0°C +10°C	сзади, статичный	27	440x830x650H	330x533x505H	AF129001
90	0°C +10°C	сверху, статичный	27	440x665x815H	330x533x505H	AF129003
90	0°C +40°C <b>H</b>	сзади, статичный	27	440x830x650H	330x533x505H	AF129040
90	0°C +40°C <b>H</b>	сверху, статичный	27	440x665x815H	330x533x505H	AF129005

### Специальные аксессуары:

Название	Вес (KG)	Размеры (MM)	Артикул
GN 1/1 решётка – Нерж. сталь	1,3	530x325x12H	AEA020
Тележка	6,4	505x685x205H	THS20009
Комплект карточек	-	100 шт.	RR1157
Комплект блокировки- Нерж. сталь	1,2	-	RR1137



Дополнительная техническая информация на стр. 158

ОБЪЁМ: 135 л

АТР



## Koala 140 AF

Передняя загрузка

- Изоляция, обеспечиваемая стенками контейнера, поддерживает температуру с минимальным количеством включений охлаждающего устройства для минимизации потребления энергии.
- Штабелируемый



Объём (л)	Температурный диапазон	Охлаждающий элемент	Вес (KG)	Внеш. разм. (MM)	Внутр. разм. (MM)	Артикул
135	0°C +10°C	встроенный, статичный	46	620x1000x710H	415x620x515H	A1409004
135	-18°C +10°C	встроенный, статичный	46	620x1000x710H	415x620x515H	A1409010
135	-25°C +10°C	встроенный, статичный	46	620x1000x710H	415x620x515H	A1409009
135	-30°C +10°C	встроенный, статичный	46	620x1000x710H	415x620x515H	A1409011
135	0°C +40°C <b>H</b>	встроенный, статичный	46	620x1000x710H	415x620x515H	A1409003
135	-18°C +40°C <b>H</b>	встроенный, статичный	46	620x1000x710H	415x620x515H	A1409005
135	-25°C +40°C <b>H</b>	встроенный, статичный	46	620x1000x710H	415x620x515H	A1409006
135	-30°C +40°C <b>H</b>	встроенный, статичный	46	620x1000x710H	415x620x515H	A1409002

### Специальные аксессуары:

Название	Вес (KG)	Размеры (MM)	Артикул
Тележка	8	-	AIB005
Решётка - Нерж. сталь	2	425x620x12H	AEA030
Комплект блокировки - Нерж. сталь	1,2	-	RR1137



Дополнительные технические характеристики на стр. 158

Объём: 148 л

## Koala 150 AF

Передняя загрузка

**АТР** **GN 1/1**

**EN** **600x400**

- Большой и многофункциональный, благодаря системе кронштейнов и направляющих, он может перевозить гастрёмкости / решетки / подносы GN и EN, а также ящики 600x400 мм.

- Отлично штабелируется



Объём (л)	Температурный диапазон	Охлаждающий элемент	Вес (KG)	Внеш. разм. (MM)	Внутр. разм. (MM)	Артикул
148	0°C +10°C	сзади, статичный	37	570x950x690H	430x650x520H	A1509006
148	0°C +10°C	сзади, вентилируемый	55	570x1045x690H	430x650x530H	A1509043
148	0°C +10°C	сверху, статичный	37	570x790x850H	430x650x520H	A1509034
148	-18°C +10°C	сзади, статичный	55	570x1045x690H	430x650x520H	A1509037
148	-25°C +10°C	сзади, статичный	55	570x1045x690H	430x650x520H	A1509065
148	0°C +40°C <b>H</b>	сзади, статичный	37	570x950x690H	430x650x520H	A1509040
148	0°C +40°C <b>H</b>	сзади, вентилируемый	55	570x1045x690H	430x650x530H	A1509068
148	0°C +40°C <b>H</b>	сверху, статичный	37	570x790x850H	430x650x520H	A1509067
148	-18°C +40°C <b>H</b>	сзади, статичный	55	570x1045x690H	430x650x520H	A1509066
148	-25°C +40°C <b>H</b>	сзади, статичный	55	570x1045x690H	430x650x520H	A1509062

### Специальные аксессуары:

Название	Вес (KG)	Размеры (MM)	Артикул
Комплект кронштейнов - Нерж. сталь	2,5	-	ABA250
Пара направляющих - Нерж. сталь	1,2	-	ABA302
Тележка	6,3	530x325x12H	THS30006
GN 1/1 решётка	1,3	530x325x12H	AEA020
GN поддерживающая решётка - Нерж. сталь	3	430x630x262H	AEA012
Комплект блокировки - Нерж. сталь	1,2	2 ps/ kit	RRI139



Дополнительные технические характеристики на стр. 158

Объём: 148 л

## Koala 150 AS

Верхняя загрузка

**АТР**

- Широкое верхнее открытие позволяет максимально использовать грузоподъемность.
- Подходит для перевозки сыпучих грузов.



Объём (л)	Температурный диапазон	Охлаждающий элемент	Вес (KG)	Внеш. разм. (MM)	Внутр. разм. (MM)	Артикул
148	0°C +10°C	сбоку, статичный	37,5	850x570x790H	510x430x650H	A1509017
148	0°C +40°C <b>H</b>	сбоку, статичный	37,5	850x570x790H	510x430x650H	A1509061

### Специальные аксессуары:

Название	Вес (KG)	Размеры (MM)	Артикул
Тележка - Оцинкованная сталь	11	670 575X235H	A1B002



Дополнительные технические характеристики на стр. 158

Объём: 162 л

## Koala 160 AS

Верхняя загрузка

- Изоляция, обеспечиваемая стенками контейнера, гарантирует поддержание температуры при минимальном количестве включений холодильной установки для ограничения энергопотребления.



Объём (л)	Температурный диапазон	Охлаждающий элемент	Вес (KG)	Внутр. разм. (MM)	Внеш. разм. (MM)	Артикул
162	0°C +10°C	встроенный, статичный	59	790x1100x650H	540x660x450H	39AB6028
162	-18°C +10°C	встроенный, статичный	59	790x1100x650H	540x660x450H	39AB6031
162	-25°C +10°C	встроенный, статичный	59	790x1100x650H	540x660x450H	39AB6035
162	0°C +40°C <b>H</b>	встроенный, статичный	59	790x1100x650H	540x660x450H	39AB6029
162	-18°C +40°C <b>H</b>	встроенный, статичный	59	790x1100x650H	540x660x450H	39AB6033
162	-25°C +40°C <b>H</b>	встроенный, статичный	59	790x1100x650H	540x660x450H	39AB6025

### Специальные аксессуары:

Название	Вес (KG)	Размеры (MM)	Артикул
Комплект колесиков	-	диам. 125	RRI070



Дополнительные технические характеристики на стр. 158

Объём: 370 л

**АТР**

## Koala 370 AF

Передняя загрузка

- Есть три места для размещения решёток для лучшего разделения нагрузки.
- Размеры подходят для перевозки на коммерческих автомобилях.



Объём (л)	Температурный диапазон	Охлаждающий элемент	Вес (KG)	Внеш. разм. (MM)	Внутр. разм. (MM)	Артикул
370	0°C +10°C	сзади, статичный, на колёсиках	85	800x1000x1310H	615x630x940H	03709028
370	0°C +10°C	сзади, вентилируемый, на колёсиках	95	800x1090x1310H	615x630x960H	03709054
370	0°C +10°C	сверху, статичный, на колёсиках	83	800x840x1470H	615x630x940H	03709001
370	0°C +10°C	сверху, вентилируемый, на колёсиках	95	800x840x1530H	615x630x960H	03709057
325	-18°C +10°C	сзади, вентилируемый, на колёсиках	95	800x1090x1310H	615x630x840H	03709037
325	-18°C +10°C	сверху, вентилируемый, на колёсиках	95	800x630x1530H	615x630x840H	03709014
370	0°C +40°C <b>H</b>	сзади, статичный, на колёсиках	85	800x1000x1310H	615x630x940H	03709053
370	0°C +40°C <b>H</b>	сзади, вентилируемый, на колёсиках	95	800x1090x1310H	615x630x960H	03709055
370	0°C +40°C <b>H</b>	сверху, статичный, на колёсиках	83	800x840x1470H	615x630x940H	03709009
370	0°C +40°C <b>H</b>	сверху, вентилируемый, на колёсиках	95	800x840x1530H	615x630x960H	03709058
325	-18°C +40°C <b>H</b>	сзади, вентилируемый, на колёсиках	95	800x1090x1310H	615x630x840H	03709056
325	-18°C +40°C <b>H</b>	сверху, вентилируемый, на колёсиках	95	800x840x1530H	615x630x840H	03709059

### Специальные аксессуары:

Название	Вес (KG)	Размеры (MM)	Артикул
Решётка - Нерж. сталь	3,8	650X610X16H	AEA018

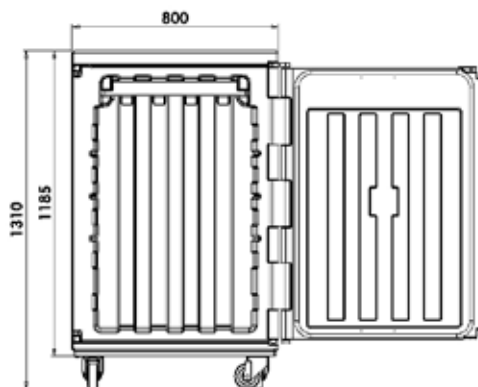
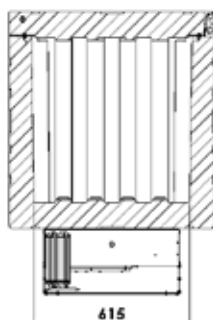
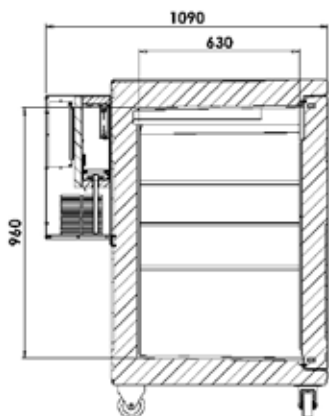

Версия на колёсиках с вентилируемым охлаждающим устройством сзади

Дополнительные технические характеристики на стр. 158

Объём: 500 л

## Koala 500 AF

**АТР GN 1/1**

Передняя загрузка

- Вместительный и многофункциональный благодаря держателям для размещения гастроёмкостей GN
- Подключение к сети для более безопасной работы
- Размеры подходят для перевозки на коммерческих автомобилях.



Объём (л)	Температурный диапазон	Охлаждающий элемент	Вес (KG)	Внеш. разм. (MM)	Внутр. разм. (MM)	Артикул
500	0°C +10°C	сзади, вентилируемый, на колёсиках	116	715x1105x1660H	540x660x1370H	05009042
500	0°C +10°C	сверху, вентилируемый, на колёсиках	116	715x850x1915H	540x660x1370H	05009040
416	-18°C +10°C	сзади, вентилируемый, на колёсиках	120	715x1105x1660H	540x660x1170H	05009081
416	-18°C +10°C	сверху, вентилируемый, на колёсиках	120	715x850x1915H	540x660x1170H	05009056
500	0°C +40°C <b>H</b>	сзади, вентилируемый, на колёсиках	116	715x1105x1660H	540x660x1370H	05009082
500	0°C +40°C <b>H</b>	сверху, вентилируемый, на колёсиках	116	715x850x1915H	540x660x1370H	05009084
416	-18°C +40°C <b>H</b>	сзади, вентилируемый, на колёсиках	120	715x1105x1660H	540x660x1170H	05009083
416	-18°C +40°C <b>H</b>	сверху, вентилируемый, на колёсиках	120	715x850x1915H	540x660x1170H	05009085

### Специальные аксессуары:

Название	Вес (KG)	Размеры (MM)	Артикул
GN держатели – 5 нижних направляющих – Нерж. сталь	9	555x650x585H	AAA033
GN держатели – 5 верхних направляющих – Нерж. сталь	9	555x650x685H	AAA034
Решётка – Нерж. сталь	3	535x594x20H	AEA008
Складывающаяся решётка – пластик	1,1	535x594x20H	PAPE0001

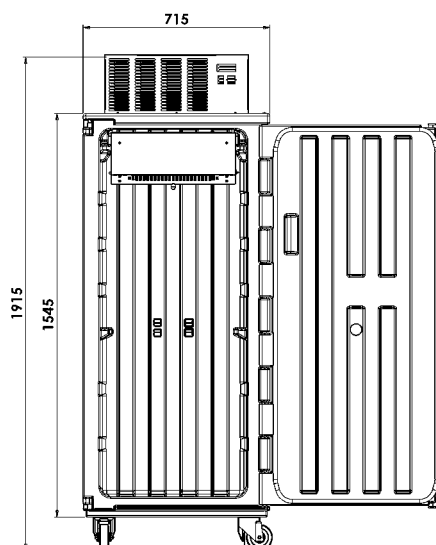
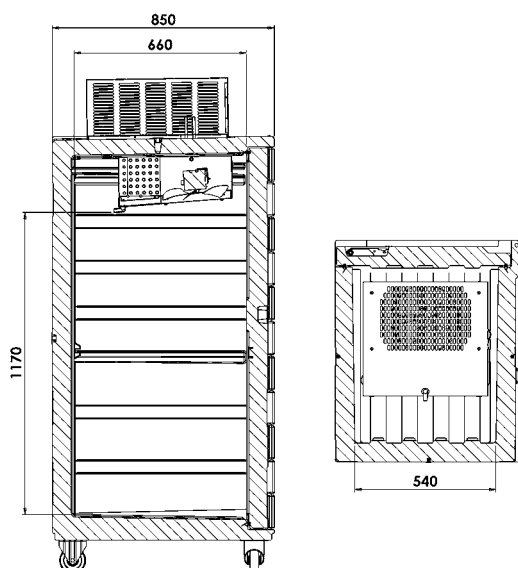

Дополнительные технические характеристики на стр. 158

Версия на колёсиках с вентилируемым охлаждающим устройством сверху

Объём: 610 л

## Koala 780 AF

Передняя загрузка

- Контейнер стандартных размеров 80x100 см; улучшает использование грузового пространства транспортного средства



Объём (л)	Температурный диапазон	Охлаждающий элемент	Вес (KG)	Внеш. разм. (MM)	Внутр. разм. (MM)	Артикул
610	0°C +10°C	сзади, вентилируемый, на колёсиках	145	800x1250x1950H	610x810x1350H	07809011
610	0°C +10°C	сверху, вентилируемый, на колёсиках	145	800x1000x2170H	610x810x1350H	07809014
610	-18°C +10°C	сзади, вентилируемый, на колёсиках	145	800x1250x1950H	610x810x1350H	07809012
610	-18°C +10°C	сверху, вентилируемый, на колёсиках	145	800x1000x2170H	610x810x1350H	07809015
610	0°C +40°C <b>H</b>	сзади, вентилируемый, на колёсиках	145	800x1250x1950H	610x810x1350H	07809013
610	0°C +40°C <b>H</b>	сверху, вентилируемый, на колёсиках	145	800x1000x2170H	610x810x1350H	07809016
610	-18°C +40°C <b>H</b>	сзади, вентилируемый, на колёсиках	145	800x1250x1950H	610x810x1350H	07809008
610	-18°C +40°C <b>H</b>	сверху, вентилируемый, на колёсиках	145	800x1000x2170H	610x810x1350H	07809017

### Специальные аксессуары:

Название	Вес (KG)	Размеры (MM)	Артикул
Решётка - Нерж. сталь	4,3	647x790x16H	AEA019

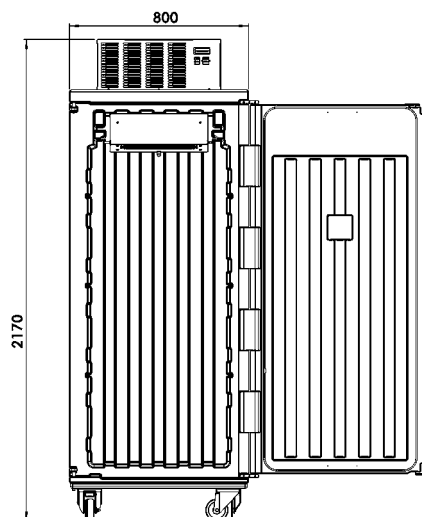
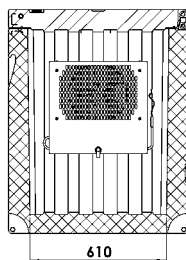
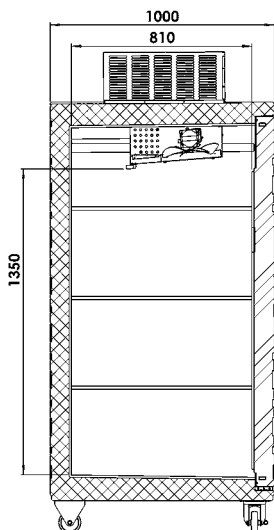

Дополнительные технические характеристики на стр. 158

Версия на колёсиках с вентилируемым охлаждающим устройством сверху

Объём: 830 л

**80x120**

## Koala 100 AF

Передняя загрузка

- ВНЕШНИЕ размеры ЕВРОПАЛЛЕТА: оптимизирует эксплуатацию поверхности транспортных средств.
- Подходит для сетей супермаркетов, операторов в сфере логистики, дистрибьюторов и производителей свежих или замороженных продуктов, перевозчиков.



Объём (л)	Температурный диапазон	Охлаждающий элемент	Вес (KG)	Внеш. разм. (MM)	Внутр. разм. (MM)	Артикул
830	0°C +10°C	сзади, вентилируемый, на колёсиках	164	800x1450x1940H	605x1015x1350H	10009047EU
830	0°C +10°C	сверху, вентилируемый, на колёсиках	164	800x1200x2170H	605x1015x1350H	10009045EU
830	-18°C +10°C	сзади, вентилируемый, на колёсиках	164	800x1450x1940H	605x1015x1350H	10009048EU
830	-18°C +10°C	сверху, вентилируемый, на колёсиках	164	800x1200x2170H	605x1015x1350H	10009005EU
830	0°C +40°C <b>H</b>	сзади, вентилируемый, на колёсиках	164	800x1450x1940H	605x1015x1350H	10009035EU
830	0°C +40°C <b>H</b>	сверху, вентилируемый, на колёсиках	164	800x1200x2170H	605x1015x1350H	10009038EU
830	-18°C +40°C <b>H</b>	сзади, вентилируемый, на колёсиках	164	800x1450x1940H	605x1015x1350H	10009049EU
830	-18°C +40°C <b>H</b>	сверху, вентилируемый, на колёсиках	164	800x1200x2170H	605x1015x1350H	10009046EU

### Специальные аксессуары:

Название	Вес (KG)	Размеры (MM)	Артикул
Решётка - Нерж. сталь	5	647x990x16H	AEA023
Складная решётка - Нерж. сталь	6	647x990x25H	AEA029

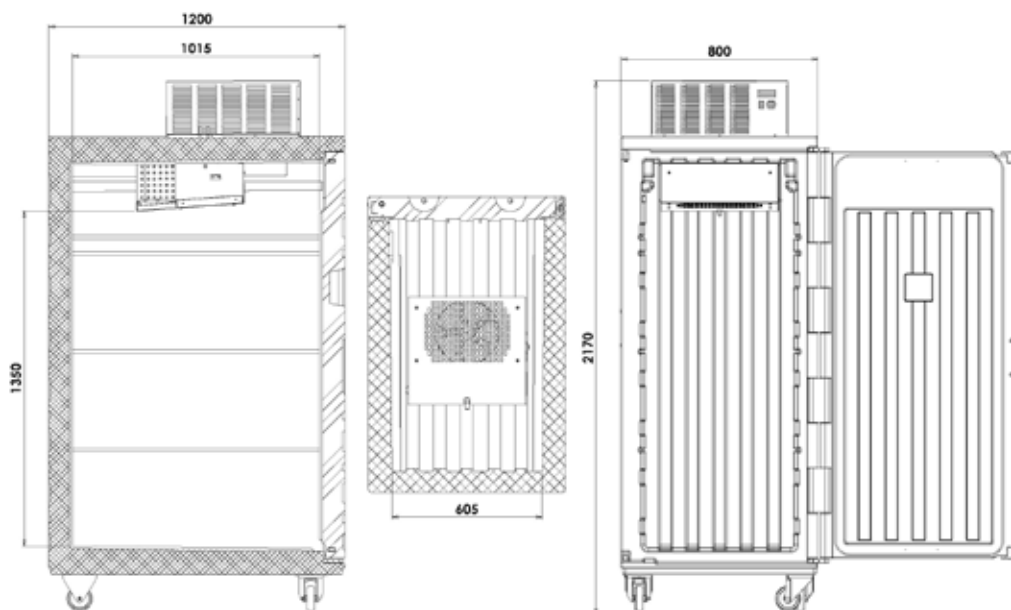

Версия на колёсиках с вентилируемым охлаждающим устройством сверху

Дополнительные технические характеристики на стр. 158

Объём: 1115 л

## Koala 1300 AF

Передняя загрузка

**АТР 80x120**

- **ВНУТРЕННИЕ размеры ЕВРОПАЛЛЕТА:** максимальный комфорт при погрузке / разгрузке товаров на паллетах.
- Транспортируется традиционными способами: на одиночном неизолированном транспортном средстве, позволяет одновременно перевозить как охлажденные, так и замороженные продукты и продукты комнатной температуры.



Объём (л)	Температурный диапазон	Охлаждающий элемент	Вес (KG)	Внеш. разм. (MM)	Внутр. разм. (MM)	Артикул
1115	0°C +10°C	сверху, вентилируемый, на колёсиках	180	985X1405X1925H	810x1210x1140H	13019003
1115	-18°C +10°C	сверху, вентилируемый, на колёсиках	180	985X1405X1925H	810x1210x1140H	13019022
1115	0°C +40°C <b>H</b>	сверху, вентилируемый, на колёсиках	180	985X1405X1925H	810x1210x1140H	13019011
1115	-18°C +40°C <b>H</b>	сверху, вентилируемый, на колёсиках	180	985X1405X1925H	810x1210x1140H	13019023

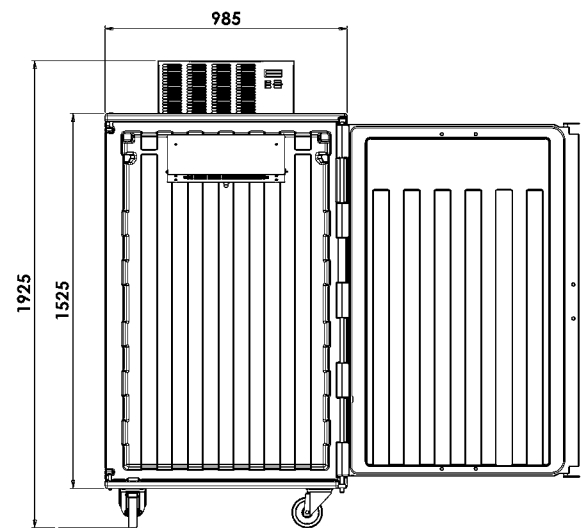
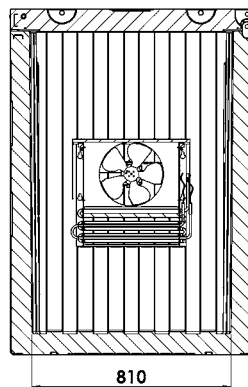
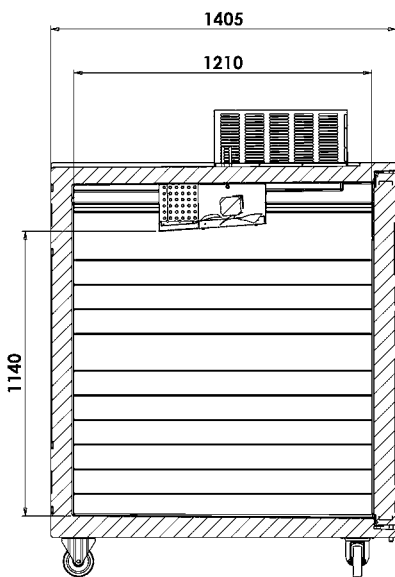

Дополнительные технические характеристики на стр. 158

Версия на колёсиках с вентилируемым охлаждающим устройством сверху

Объём: 1115 л

**110x110**

## Koala 1300 TW AF

Передняя загрузка

- Внешние размеры паллета соответствуют азиатским стандартам



Объём (л)	Температурный диапазон	Охлаждающий элемент	Вес (KG)	Внеш. разм. (MM)	Внутр. разм. (MM)	Артикул
1115	0°C +10°C	сверху, вентилируемый, на колёсиках	175	1100x1100x2210H	900x910x1350H	1300T902
1115	0°C +40°C <b>H</b>	сверху, вентилируемый, на колёсиках	175	1100x1100x2210H	900x910x1350H	1300T903

### Специальные аксессуары:

Название

Решётка - Нерж. сталь

Вес (KG)

7

Размеры (MM)

935x890x16H

Артикул

AEA024

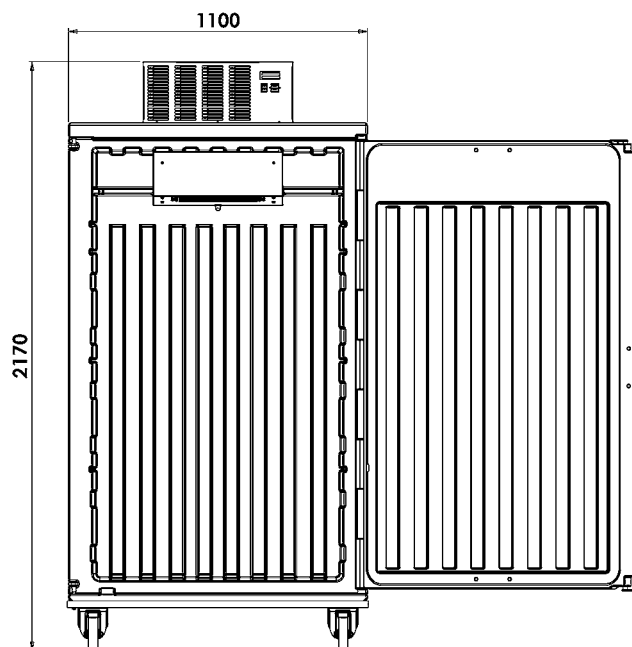
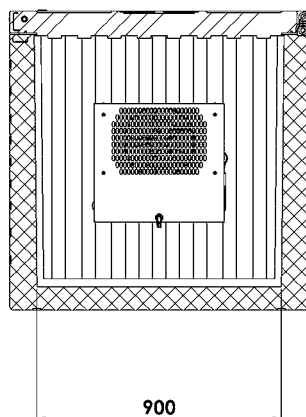
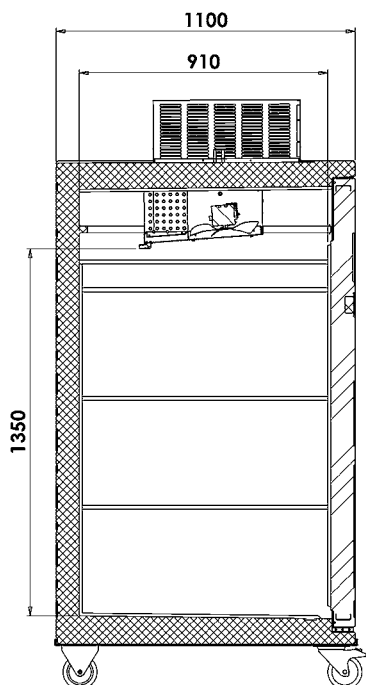

Версия на колёсиках с вентилируемым охлаждающим устройством сверху

Дополнительные технические характеристики на стр. 158

## ВЗГЛЯД ВПЕРЕД

**ЛЕГКИЕ ГРУЗОВИКИ И ЭЛЕКТРОМОБИЛИ ДЛЯ ДОСТАВКИ "ПОСЛЕДНЕЙ МИЛИ" УЖЕ ИСПОЛЗУЮТСЯ В НАШИХ ГОРОДАХ, И ВСКОРЕ НА ТЕРРИТОРИИ НАШЕЙ СТРАНЫ БУДУТ ЦИРКУЛИРОВАТЬ ПРОМЫШЛЕННЫЕ ЭЛЕКТРОМОБИЛИ.**



Компания Melform разработала инновационную линейку рефрижераторных контейнеров, оснащенных литиевой батареей, способной аккумулировать энергию, необходимую для работы холодильной установки.

Это решение, которое в настоящее время тестируется и производится, позволяет перевозить продукты при контролируемых температурах без необходимости подключения к транспортному средству на этапе транспортировки.

- **Рефрижераторные контейнеры с батареей**
- **Независимый источник питания**
- **Встроенные и автономные батареи большой емкости**



	Охлаждающий блок		
			
	Программируемый цифровой термостат	Источник питания 230 В переменного тока, 50-60 Гц	Блок питания 12/24 В постоянного тока с вилкой прикуривателя
Koala 20 AS	•	•	39AC9035 (0/+10°C) 39AC9031 (-18/+10°C)
Koala 32 AS	•	•	39AA6027 (0/+10°C) 39AA6031 (-18/+10°C)
Koala 32 AF	•	•	39AF1021 (0/+10°C)
Koala 50 AS	•	•	39AC7030 (0/+10°C) 39AC7031 (-18/+10°C)
Koala 70 AF	•	•	AF089001 (0/+10°C)
Koala 80 AS	•	•	
Koala 90 AF	•	•	AF129001 (0/+10°C, статич., сзади) AF129003 (0/+10°C, статич., сверху)
Koala 140 AF	•	•	A1409004 (0/+10°C)
Koala 150 AF	•	•	A1509006 (0/+10°C, статич., сзади) A1509034 (0/+10°C, статич., сверху)
Koala 150 AS	•	•	A1509017 (0/+10°C)



		
<b>Блок питания 12 В постоянного тока с вилкой прикуривателя</b>	<b>Источник питания 12 В с кабелем с вилочными клеммами для подключения к батарее</b>	<b>Блок питания 12 В постоянного тока с инвертором АНД008 Блок питания 24 В постоянного тока с инвертором АНД011</b>
39AC9051 (0/+40°C) (39AC9050 -18/+40°C)		
39AA6035 (-25/+10°C) 39AA6026 (0/+40°C) 39AA6033 (-18/+40°C) 39AA6025 (-25/+40°C)		
39AF1015 (0/+40°C)	39AF1020 (-18/+10°C) 39AF1022 (-25/+10°C) 39AF1023 (-30/+10°C) 39AF1013 (-18/+40°C) 39AF1011 (-25/+40°C) 39AF1012 (-30/+40°C)	
39AC7035 (-25/+10°C) 39AC7026 (0/+40°C) 39AC7033 (-18/+40°C) 39AC7025 (-25/+40°C)		
AF089040 (0/+40°C)		
39AA8031 (-18/+10°C) 39AA8035 (-25/+10°C) 39AA8027 (0/+40°C) 39AA8033 (-18/+40°C) 39AA8025 (-25/+40°C) 39AA8037 (0/+10°C)	39AA8038 (-30/+10°C) 39AA8036 (-30/+40°C)	
AF129040 (0/+40°C, статич., сзади) AF129005 (0/+40°C, статич., сверху)		
A1409003 (0/+40°C)	A1409010 (-18/+10°C) A1409009 (-25/+10°C) A1409011 (-30/+10°C) A1409005 (-18/+40°C) A1409006 (-25/+40°C) A1409002 (-30/+40°C)	
A1509040 (0/+40°C, статич., сзади) A1509067 (0/+40°C, статич., сверху)	A1509043 (0/+10°C, вентилятор., сзади) A1509037 (-18/+10°C, статич., сзади) A1509065 (-25/+10°C, статич., сзади) A1509068 (0/+40°C, вентилятор., сзади) A1509066 (-18/+40°C, статич., сзади) A1509062 (-25/+40°C, статич., сзади)	
A1509061 (0/+40°C)		



Продолжение на стр. 160





Охлаждающий блок			
			
	Программируемый цифровой термостат	Источник питания 230 В переменного тока, 50-60 Гц	Блок питания 12/24 В постоянного тока с вилкой прикуривателя
Koala 160 AS	•	•	
Koala 370 AF	•	•	
Koala 500 AF	•	•	
Koala 780 AF	•	•	
Koala 1000 AF	•	•	
Koala 1300 AF	•	•	
Koala 1300TW AF	•	•	

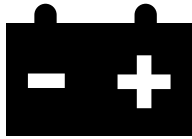



 Продолжение на стр. 158



		
<p><b>Блок питания 12 В постоянного тока с вилкой прикуривателя</b></p>	<p><b>Источник питания 12 В с кабелем с вилочными клеммами для подключения к батарее</b></p>	<p><b>Блок питания 12 В постоянного тока с инвертором АНД008</b> <b>Блок питания 24 В постоянного тока с инвертором АНД011</b></p>
<p>39АВ6028 (0/+10°С) 39АВ6031 (-18/+10°С) 39АВ6035 (-25/+10°С) 39АВ6029 (0/+40°С) 39АВ6033 (-18/+40°С) 39АВ6025 (-25/+40°С)</p>		
<p>03709001 (0/+10°С, статич., сверху) 03709028 (0/+10°С, статич., сзади) 03709009 (0/+40°С, статич., сверху) 03709053 (0/+40°С, статич., сзади)</p>	<p>03709057 (0/+10°С, вентилик., сверху) 03709054 (0/+10°С, вентилик., сзади) 03709058 (0/+40°С, вентилик., сверху) 03709055 (0/+40°С, вентилик., сзади)</p>	<p>03709014 (-18/+10°С, вентилик., сверху) 03709037 (-18/+10°С, вентилик., сзади) 03709059 (-18/+40°С, вентилик., сверху) 03709056 (-18/+40°С, вентилик., сзади)</p>
	<p>05009040 (0/+10°С, вентилик., сверху) 05009042 (0/+10°С, вентилик., сзади) 05009084 (0/+40°С, вентилик., сверху) 05009082 (0/+40°С, вентилик., сзади)</p>	<p>05009056 (-18/+10°С, вентилик., сверху) 05009081 (-18/+10°С, вентилик., сзади) 05009085 (-18/+40°С, вентилик., сверху) 05009083 (-18/+40°С, вентилик., сзади)</p>
		<p>07809014 (0/+10°С, вентилик., сверху) 078019011 (0/+10°С, вентилик., сзади) 07809015 (-18/+10°С, вентилик., сверху) 07809012 (-18/+10°С, вентилик., сзади) 07809016 (0/+40°С, вентилик., сверху) 07809013 (0/+40°С, вентилик., сзади) 07809017 (-18/+40°С, вентилик., сверху) 07809008 (-18/+40°С, вентилик., сзади)</p>
		<p>10009045EU (0/+10°С, вентилик., сверху) 10009047EU (0/+10°С, вентилик., сзади) 10009005EU (-18/+10°С, вентилик., сверху) 10009048EU (-18/+10°С, вентилик., сзади) 10009038EU (0/+40°С, вентилик., сверху) 10009035EU (0/+40°С, вентилик., сзади) 10009046EU (-18/+40°С, вентилик., сверху) 10009049EU (-18/+40°С, вентилик., сзади)</p>
		<p>13019003 (0/+10°С, вентилик., сверху) 13019011 (0/+40°С, вентилик., сверху) 13019022 (-18/+10°С, вентилик., сверху) 13019023 (-18/+40°С, вентилик., сверху)</p>
		<p>1300Т902 (0/+10°С, вентилик., сверху) 1300Т903 (0/+40°С, вентилик., сверху)</p>

		<b>GAS</b>	
<b>Koala 20 AS</b>	•	R134a	•
<b>Koala 32 AS</b>	•	R134a	•
<b>Koala 32 AF</b>	•	R134a (0°C +10/+40°C; -18°C +10/+40°C; -25°C +10/+40°C) R452A (-30°C +10/+40°C)	•
<b>Koala 50 AS</b>	•	R134a	•
<b>Koala 70 AF</b>	•	R134a	
<b>Koala 80 AS</b>	•	R134a (0°C +10/+40°C; -18°C +10/+40°C; -25°C +10/+40°C) R452A (-30°C +10/+40°C)	•
<b>Koala 90 AF</b>	•	R134a	
<b>Koala 140 AF</b>	•	R134a (0°C +10/+40°C) R452A (-18°C +10/+40°C; -25°C +10/+40°C; -30°C +10/+40°C)	
<b>Koala 150 AF</b>	•	R134a (0°C +10/+40°C) R452A (-18°C +10/+40°C; -25°C +10/+40°C)	
<b>Koala 150 AS</b>	•	R134a	•
<b>Koala 160 AS</b>	•	R134a	•
<b>Koala 370 AF</b>	•	R134a (0°C +10/+40°C) R452A (-18°C +10/+40°C)	
<b>Koala 500 AF</b>	•	R134a (0°C +10/+40°C) R452A (-18°C +10/+40°C)	
<b>Koala 780 AF</b>	• ( )	R452A	
<b>Koala 1000 AF</b>	• ( )	R452A	
<b>Koala 1300 AF</b>	• / )	R452A	
<b>Koala 1300TW AF</b>	• (с инвертором)	R452A	

Корпус			
			
Внутренние канавки для улучшения циркуляции воздуха	Направляющие для размещения решеток	Встроенные ручки из нержавеющей стали	Встроенные ручки для передвижения из нержавеющей стали
		•	
		•	
•	8 направляющих	ручки из нержавеющей стали с покрытием	
		•	
•	12 направляющих	•	
•	5 встроенных опор	•	
•	возможность установки кронштейнов арт. АВА250 и до 9 пар направляющих арт. АВА302	•	
•		•	
		•	
•	3 встроенные опоры		•
•	1 направляющ.		•
•	3 встроенные опоры		•
•	4 встроенные опоры		•
•			•
•	4 встроенные опоры		•

	ДВЕРЬ / КРЫШКА		
			
	Легко снимаемый дверной уплотнитель	Дверь открывается на 270 ° с фиксатором	Защёлка из ударопрочного материала
Koala 20 AS	•		•
Koala 32 AS	•		•
Koala 32 AF	• (фиксируется скобами из нержавеющей стали)		
Koala 50 AS	•		•
Koala 70 AF	•		Защёлки из нержавеющей стали
Koala 80 AS	•		•
Koala 90 AF	•		•
Koala 140 AF	•		•
Koala 150 AF	•		•
Koala 150 AS	•		•
Koala 160 AS	•		•
Koala 370 AF	•	•	
Koala 500 AF	•	•	
Koala 780 AF	•	•	
Koala 1000 AF	•	•	
Koala 1300 AF	•	•	
Koala 1300TW AF	•	•	

			
Ручка с защитой от взлома	Петли встроены в контейнер	Петли из ударопрочного материала	Система двойных шарнирных петель. Лучшая устойчивость двери с течением времени
	•		
	•		
•	•		
	•		
		•	
	•		
		•	
		•	
		•	
	•		
•			•
•	•		
•			•
•			•
•			•
•			•

	ДВЕРЬ / КРЫШКА	
		
	2 крючка из нержавеющей стали	Регулируемый предохранительный клапан
Koala 20 AS		
Koala 32 AS		
Koala 32 AF	•	•
Koala 50 AS		
Koala 70 AF		•
Koala 80 AS		
Koala 90 AF		•
Koala 140 AF		
Koala 150 AF		•
Koala 150 AS		•
Koala 160 AS		
Koala 370 AF	•	
Koala 500 AF	•	
Koala 780 AF	•	
Koala 1000 AF	•	
Koala 1300 AF	•	
Koala 1300TW AF	•	



## ВЕРСИИ



Версия на колёсиках: (2 фиксированных и 2 поворотных, один с тормозом). Пластина опорных роликов встроена в контейнер



Версия с паллетом (основание с ножками прикручено к опорным пластинам, залитым полиэтиленом)



Версия на ножках (металлические ножки привинчиваются к опорным пластинам, залитым полиэтиленом)

с тележкой (см. аксессуары)

с тележкой (см. аксессуары)

тележка доступна только для статической версии (см. аксессуары)

с тележкой (см. аксессуары)

комплект колёсиков (см. аксессуары)

из полиамида и резины, диам. 100 мм

Паллет из оцинкованной стали на 4 ножках, высота 120 мм

4 ножки из оцинкованной стали высотой 130 мм

из полиамида и резины, диам. 100 мм

Паллет из оцинкованной стали на 4 ножках, высота 120 мм

4 ножки из оцинкованной стали высотой 130 мм

из полиамида и резины, диам. 125 мм

Паллет из оцинкованной стали на 6 ножках, высота 120 мм

4 ножки из оцинкованной стали высотой 120 мм

из полиамида и резины, диам. 125 мм

Паллет из оцинкованной стали на 6 ножках, высота 120 мм

4 ножки из оцинкованной стали высотой 120 мм

из полиамида и резины, диам. 125 мм



Паллет из оцинкованной стали на 6 ножках, высота 120 мм

4 ножки из оцинкованной стали высотой 120 мм

из полиамида и резины, диам. 125 мм



Паллет из оцинкованной стали на 6 ножках, высота 120 мм

4 ножки из оцинкованной стали высотой 120 мм

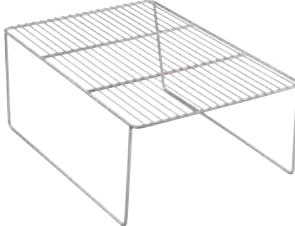
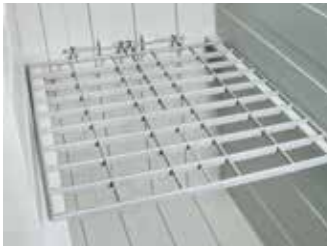
			
	<b>USB-РЕГИСТРАТОР ДАННЫХ</b>	<b>КОМПЛЕКТ БЛОКИРОВКИ</b>	<b>ДЕРЖАТЕЛЬ ТАБЛИЧЕК</b>
	Для записи данных температуры арт. AFG002	Для сборки двух штабелированных контейнеров или для блокировки контейнера на тележке	Для идентификации содержимого или места назначения
<b>Koala 20 AS</b>	•		
<b>Koala 32 AS</b>	•		
<b>Koala 32 AF</b>	•	арт. RRI137	
<b>Koala 50 AS</b>	•		
<b>Koala 70 AF</b>	•		
<b>Koala 80 AS</b>	•		
<b>Koala 90 AF</b>	•	арт. RRI137	
<b>Koala 140 AF</b>	•	арт. RRI137	
<b>Koala 150 AF</b>	•	арт. RRI139	арт. AMC106; разм. 242Xh157 для документов формата A5
<b>Koala 150 AS</b>	•		арт. AMC106; разм. 242Xh157 для документов формата A5
<b>Koala 160 AS</b>	•		
<b>Koala 370 AF</b>	•		арт. AMC101; разм. 173xh200 мм; для документов формата A5
<b>Koala 500 AF</b>	•		арт. AMC101; разм. 173xh200 мм; для документов формата A5
<b>Koala 780 AF</b>	•		арт. AMC101; разм. 173xh200 мм; для документов формата A5
<b>Koala 1000 AF</b>	•		арт. AMC101; разм. 173xh200 мм; для документов формата A5
<b>Koala 1300 AF</b>	•		арт. AMC101; разм. 173xh200 мм; для документов формата A5
<b>Koala 1300TW AF</b>	•		арт. AMC103

		
РЕШЁТКИ ИЗ НЕРЖАВЕЮЩЕЙ СТАЛИ	ОПОРНАЯ РЕШЁТКА ИЗ НЕРЖ. СТАЛИ	ПЛАСТИКОВАЯ РЕШЁТКА
Для лучшего распределения нагрузки	С опорными ножками для лучшего распределения нагрузки	
арт. АЕА020 разм. 530x325xh12 мм		
арт. АЕА020 разм. 530x325xh12 мм		
арт. АЕА030 разм. 425x620x12h мм		
арт. АЕА020 разм. 530x325xh12 мм с кронштейнами арт. АВА250 и пара направляющих арт. АВА302	арт. АЕА012 разм. 430x630xh262 мм	
арт. АЕА018; разм. 650x610xh16 мм		
арт. АЕА008 разм. 535x594x20h мм		арт. РАРЕ0001 разм. 535x594xh20 мм
арт. АЕА019 разм. 647x790x16h мм		
не раскладывающаяся арт. АЕА023 разм. 647x990xh16; двусторонняя арт. АЕА029 разм. 990x657xh30 мм		
арт. АЕА024		



			
	СИСТЕМА КРОНШТЕЙНОВ И НАПРАВЛЯЮЩИХ	ТЕЛЕЖКИ/КОМПЛЕКТ КОЛЁСИКОВ	GN ДЕРЖАТЕЛИ
	Для гастроёмкостей, решеток или подносов GN1 / 1 GN / EN, коробок 600x400 мм	Для простого управления	Для размещения гастроёмкостей GN
Koala 20 AS			
Koala 32 AS			
Koala 32 AF			
Koala 50 AS			
Koala 70 AF		Тележка Maxidolly арт. MAXI0011 ручка из нержавеющей стали / ручка MAXI 0012 хромированная / MAXI9002 без ручки	
Koala 80 AS			
Koala 90 AF		полиэтиленовая тележка арт. THS2009	
Koala 140 AF		оцинкованная тележка арт. AIB005	
Koala 150 AF	возможность установки кронштейнов арт. ABA250 и до 9 пар направляющих ABA302	тележка полиэтиленовая арт. THS30006; доступно только для статической версии	
Koala 150 AS		оцинкованная тележка арт. AIB002	
Koala 160 AS		комплект колесиков диам. 125 мм арт. RRI070	
Koala 370 AF			
Koala 500 AF			5 нижних направляющих GN держатель емкостью 10 GN1 / 1 выс. 100 арт. AAA033; 5 верхних направл. GN держатель емкость 10 GN1 / 1 выс. 100 арт. AAA034
Koala 780 AF			
Koala 1000 AF			
Koala 1300 AF			
Koala 1300TW AF			



Артикул	Модель	шт. в упаковке
<b>Уплотнители</b>		
RRI020	QC5	5
RRI021	QC10, QC25, EY13	5
RRI022	QC20, AF6	5
RRI107	Q-Xtra	6
RRI023	AF7, AF8, Koala 70	5
RRI024	AL200, AF12	5
RRI025	AL300	5
RRI026	GN1/1	5
RRI027	AF150, AF300, Koala 150	5
RRI028	Maillon	5
RRI150	Koala 20 AS	3
RRI151	Koala 32 AS	3
RRI155	Koala 32 AF	3
RRI152	Koala 50 AS	3
RRI153	Koala 80 AS	3
RRI181	AF/Cargo/Koala 140 AF	5
RRI154	Koala 160 AS	3
RRI045	Cargo/Koala 370/500/550	1
RRI046	Cargo 900	1
RRI071	Cargo 1300TW	1
RRI074	Cargo 780/1000/1300, Koala 1000	1
RRI096	Герметичная крышка GN 1/1 (4210I)	6
RRI097	Герметичная крышка GN 1/1 (4210) для поликарбоната	6
RRI109	Герметичная крышка GN 1/2 (4220) для поликарбоната	6
RRI110	Герметичная крышка GN 1/2 (4220I) для нерж. стали	6
RRI115	Cargo кран для слива воды	5
RRI199	DrIcy кран для слива воды	5
RRI195	DrIcy 150	1
RRI196	DrIcy 360	1
RRI197	DrIcy 540	1
<b>ЗАЩЕЛКИ</b>		
RRI001	Заклепки из нержавеющей стали Thermax (QC5/10/20, GN1/1, EY13, AF6/7/8, AL300, Koala 70)	4
RRI130	Винты из нержавеющей стали Thermax (QC5/10/20, GN1/1, EY13, AF6/7/8, AL300, Koala 70)	4
RRI094	Пластиковые QC25 (с защелками из пластика или нержавеющей стали)	4
RRI002	Заклёпки из нержавеющей стали QC25 (только с защелками из нержавеющей стали)	2
RRI128	Винты из нержавеющей стали QC25 (только с защелками из нержавеющей стали)	2
RRI198	Нержавеющая сталь DrIcy	1
RRI003	Пластиковые заклёпки Thermax (GN18/18, AL200, AP100/150/200, AF12/140/150, Maillon, Malinette, Koala 140/150)	4
RRI112	Пластиковые винты Thermax (GN18/18, AL200, AP100/150/200, AF12/150, Maillon, Malinette, Koala 150)	4
RRI121	Жёлтые пластиковые заклёпки Koala (Koala 20/32/50/80/160)	4
RRI129	Жёлтые пластиковые винты Thermax (AF24/300)	4
RRI004	Лопасты для пластиковых защёлок (GN18/18, AL200, AP100/150/200, AF12/24/150/300, Koala 20/32/50/80/150/160, Maillon; Malinette)	4
RRI005	Петля в сборе для заклепок Thermax (AF6/7/8/12/24/150/300, AL200/300, Koala 70/150)	2
RRI113	Петля в сборе для винтов Thermax (AF6/7/8/12/24/150/300, AL200/300, Koala 70/150)	2

Артикул	Модель	шт. в упаковке
RRI135	Желтая петля в сборе для заклепок Thermax (AF24/300)	4
RRI019	Черное пластиковое покрытие ручки (AF6/7/8, AL200/300, GN 1/1, GN 18/18, Maillon, AP100/150/200, Koala 70)	2
RRI132	Полный комплект крепления (AF24 фиксированная модель)	1
RRI102	Герметичная крышка (4210/4220) для поликарбоната (GN 1/1 e GN 1/2)	12
RRI103	Герметичная крышка (4210I / 4220I) для нержавеющей стали (GN 1/1 e GN 1/2)	12
RRI036	Комплектный крепежный стержень с ЗАКЛЕПКАМИ (Cargo/Koala 500)	1
RRI126	Комплектный крепежный стержень с ВИНТАМИ (Cargo/Koala 500)	1
RRI037	Комплектный крепежный стержень (Cargo 550)	1
RRI038	Комплектный крепежный стержень с ЗАКЛЕПКАМИ (Cargo 900)	1
RRI114	Комплектный крепежный стержень с ВИНТАМИ (Cargo 900)	1
RRI039	Комплект защелка и стержни (Cargo/Koala 1100)	1
RRI142	Комплект защелка и стержни (Koala 32AF)	1
RRI079	Ручка блокировки с кнопкой разблокировки (Cargo/Koala 370/500/530/780/1000/1300/1300TW)	1
RRI056	Ручка блокировки (Cargo 1300)	1
RRI041	Ручка (Cargo 500/550/900/1100, Koala 500/1100)	1
RRI042	Ручка блокировки (Cargo/Koala 500; версия с пружинным стержнем)	1
RRI043	Ручка блокировки (Cargo 500/550/900/110, Koala 500/1100)	1
RRI073	Защелка для фиксации двери (Cargo/Koala 370/500/780/900/1000/1300/1300TW)	1
RRI134	Дверная фиксирующая ручка со стержнем (Cargo/Koala 550/1100, Cargo/Koala 500/900)	5
RRI075	Магнитная фиксация двери (Cargo 530/1300TW)	5
RRI200	Газовые пружины Drlcy 360	2
RRI201	Газовые пружины Drlcy 540	2
<b>КРАНЫ</b>		
RRI093	QC25 стандартный полный комплект	1
RRI014	QC25 внутренние уплотнители	5
RRI047	QC25 шестигранная гайка	5
RRI091	QC25 кран	1
RRI011	QC полный комплект (QC5/10/20, Q-Xtra)	1
RRI012	QC25 внутренние уплотнители (QC5/10/20, Q-Xtra)	5
RRI015	QC гайка-бабочка (QC5/10/20, Q-Xtra)	5
RRI016	QC стопорное кольцо комплект (QC5/10/20, Q-Xtra)	5
RRI018	Кран для QC (QC5/10/20, Q-Xtra)	1
RRI175	QC длинный хвостовик для крана (QC5/10/20)	1
RRI162	QC хвостовик (гайка + прокладка) (QC5/10/20, Q-Xtra)	5
RRI063	QC уплотнительная прокладка для крана (QC5/10/20, Q-Xtra)	5
<b>ЗАКЛЕПКИ / КОЛПАЧКИ ДЛЯ ЗАКЛЕПОК / ВИНТЫ</b>		
RRI006	Черная заклепка (4,8x16 mm) (Пластиковые петли и защелки с заклепками Thermax)	50
RRI007	Черный колпачок для заклепки (пластиковые петли и защелки с заклепками Thermax)	50
RRI008	Заклепка алюминиевая (4,8x16 мм) (Петли и защелки с заклепками)	50
RRI010	Нейтральный колпачок для заклепки (Петли и защелки с заклепками)	50
RRI105	Thermax винты (Пластиковые петли и защелки с винтами Thermax)	50
<b>КЛАПАНЫ</b>		
RRI030	В сборе (контейнеры Thermax с вентиляционным клапаном, крышки из поликарбонатных пластин)	10
RRI031	С прокладкой для жидкостей (QC5/10/20/25, Q-Xtra, EY13)	10

Артикул	Модель	шт. в упаковке
<b>АКТИВНЫЕ ДВЕРИ</b>		
K07C230I	Цифровой нагревательный блок переменного тока 230 В (без кабеля)	1
K08C230I	Нагревательный блок переменного тока 230 В (без кабеля)	1
АНВ017	Активный дверной кабель 230 В переменного тока	1
RR1108	Комплект дверного вентилятора 230 В переменного тока (K07C230/I e K08C230/I)	1
RR1140	Цифровой термостат и датчик (K07C230/I e K08C230/I)	1
RR1084	В комплекте (винты, гайки и прокладка для нагревательного блока)	1
RR1133	Покрытие блока подогрева двигателя (K07C230/I e K08C230/I)	10
RR1035	Винты крепления нагревательного элемента (для корпуса активной двери)	4
<b>КОЛЁСИКИ</b>		
RRIR01	– #S / 3;4" S! %&' fi	1
RRIR02	– #S / 3;4" S! %&' fi	1
RRIR03	ž – #S / 3;3" %F: ES" (! *IF: E%" (138% 138&fi	1
RRIR04	ž – #S / 3;3" %F: ES" (! *IF: E%" (138% 138&fi	1
RRIR05	– #" (Maxidolly/Smartdolly)	1
RRIR06	– #" (Maxidolly/Smartdolly)	1
RRIR07	– #" (Maxidolly inox, Multiservice S)	1
RRIR08	– #" (Maxidolly inox)	1
RRIR09	– #" (Multiservice S)	1
RRIR10	– #S (Carrelli THS20006/8, THS30006; AF300; AF24)	1
RRIR11	– #" (Cargo 370/500 / Drlcy)	1
RRIR12	Нейлоновый поворотный ролик ø 100 мм (Cargo 500/370 / Drlcy)	1
RRIR13	Нейлоновый поворотный ролик с тормозом ø 100 мм (Cargo 500/370 / Drlcy)	1
RRIR17	Многослойный фиксированный ролик ø 100 мм (Cargo 530)	1
RRIR18	Многослойный поворотный ролик ø 100 мм (Cargo 530)	1
RRIR14	Нейлоновый фиксированный ролик ø 125 мм (Cargo 550/780/900/1000/1100/1300/1300TW)	1
RRIR15	Нейлоновый поворотный ролик ø 125 мм (Cargo 550/780/900/1000/1100/1300/1300TW)	1
RRIR16	Нейлоновый поворотный ролик с тормозом ø 125 мм (Cargo 550/780/900/1000/1100/1300/1300TW)	1
RRIR19	Резиновый фиксированный ролик ø 100 мм (Koala 370/500)	1
RRIR20	Резиновый поворотный ролик ø 100 мм (Koala 370/500)	1
RRIR21	Резиновый фиксированный ролик с тормозом ø 100 мм (Koala 370/500)	1
RRIR22	Резиновый фиксированный ролик ø 125 мм (Koala 1000)	1
RRIR23	Резиновый поворотный ролик ø 125 мм (Koala 1000)	1
RRIR24	Резиновый фиксированный ролик с тормозом ø 125 мм (Koala 1000)	1
RR1191	Ролик ø125 мм (Cargo 780/900/1000/1300/1300TW)	1
RR1192	Ролик ø125 мм (Cargo 370/500)	1
<b>КАБЕЛИ</b>		
АНВ017	230 В переменного тока (длина=2 м) боковая вилка (Koala 20/32/50/70/80/150/160/500/1100/1300)	1
АНВ016	12/24 В стандартный (длина=2 м) (Koala 20/32/50/70/80/150 (Положительная статичная модель)/160)	1
АНВ016S	Удлинитель кабеля 12/24 В (длина = 6 м) (Koala 20/32/50/70/80/150 (Положительная статичная модель)/160)	1
АНВ019	12/24 В стандартный (длина=2 м) (Koala 150 (Отрицательная статич. модель и положительная вент.)/500/1100)	1
АНВ019L6	Удлинитель кабеля 12/24 В (длина = 6 м) (Koala 150 (Отрицательная статич. модель и положительная вент.)/500/1100)	1
АНВ014	12/24 В (Koala 70 [до серийного номера № 0079]/Koala 150 [до серийного номера № 0166])	1
АНВ013	230 В постоянного тока (длина=2м) стандартная вилка (Koala 370/500 охлаждающий блок сзади, вент.)	1

## По вопросам продаж и поддержки обращайтесь:

Алматы (727)345-47-04  
Ангарск (3955)60-70-56  
Архангельск (8182)63-90-72  
Астрахань (8512)99-46-04  
Барнаул (3852)73-04-60  
Белгород (4722)40-23-64  
Благовещенск (4162)22-76-07  
Брянск (4832)59-03-52  
Владивосток (423)249-28-31  
Владикавказ (8672)28-90-48  
Владимир (4922)49-43-18  
Волгоград (844)278-03-48  
Вологда (8172)26-41-59  
Воронеж (473)204-51-73  
Екатеринбург (343)384-55-89

Иваново (4932)77-34-06  
Ижевск (3412)26-03-58  
Иркутск (395)279-98-46  
Казань (843)206-01-48  
Калининград (4012)72-03-81  
Калуга (4842)92-23-67  
Кемерово (3842)65-04-62  
Киров (8332)68-02-04  
Коломна (4966)23-41-49  
Кострома (4942)77-07-48  
Краснодар (861)203-40-90  
Красноярск (391)204-63-61  
Курск (4712)77-13-04  
Курган (3522)50-90-47  
Липецк (4742)52-20-81

Магнитогорск (3519)55-03-13  
Москва (495)268-04-70  
Мурманск (8152)59-64-93  
Набережные Челны (8552)20-53-41  
Нижний Новгород (831)429-08-12  
Новокузнецк (3843)20-46-81  
Ноябрьск (3496)41-32-12  
Новосибирск (383)227-86-73  
Омск (3812)21-46-40  
Орел (4862)44-53-42  
Оренбург (3532)37-68-04  
Пенза (8412)22-31-16  
Петрозаводск (8142)55-98-37  
Псков (8112)59-10-37  
Пермь (342)205-81-47

Ростов-на-Дону (863)308-18-15  
Рязань (4912)46-61-64  
Самара (846)206-03-16  
Санкт-Петербург (812)309-46-40  
Саратов (845)249-38-78  
Севастополь (8692)22-31-93  
Саранск (8342)22-96-24  
Симферополь (3652)67-13-56  
Смоленск (4812)29-41-54  
Сочи (862)225-72-31  
Ставрополь (8652)20-65-13  
Сургут (3462)77-98-35  
Сыктывкар (8212)25-95-17  
Тамбов (4752)50-40-97  
Тверь (4822)63-31-35

Тольятти (8482)63-91-07  
Томск (3822)98-41-53  
Тула (4872)33-79-87  
Тюмень (3452)66-21-18  
Ульяновск (8422)24-23-59  
Улан-Удэ (3012)59-97-51  
Уфа (347)229-48-12  
Хабаровск (4212)92-98-04  
Чебоксары (8352)28-53-07  
Челябинск (351)202-03-61  
Череповец (8202)49-02-64  
Чита (3022)38-34-83  
Якутск (4112)23-90-97  
Ярославль (4852)69-52-93

Россия +7(495)268-04-70

Казахстан +(727)345-47-04

Беларусь +(375)257-127-884

Узбекистан +998(71)205-18-59

Киргизия +996(312)96-26-47

эл.почта: [mxo@nt-rt.ru](mailto:mxo@nt-rt.ru) || сайт: <https://melform.nt-rt.ru/>